



**M E M O R A N D O DEAJIFM22-639**

**FECHA:** 9 de diciembre de 2022

**PARA:** ELKIN GUSTAVO CORREA LEÓN  
Director Unidad de Presupuesto

**DE:** CARLOS FERNANDO GALINDO CASTRO  
Director Unidad de Informática

**ASUNTO:** “Solicitud de pago factura 368829 mes noviembre de 2022 según OC91610/Contrato 092 de 2022 IFX Networks Colombia S.A.S.”

En desarrollo del Contrato 092 de 2022 (Orden de Compra 91610) que tiene por objeto “Adquirir los servicios de Nube Privada para la Rama Judicial.”, de manera atenta solicitamos el pago de la factura emitida por IFX Networks Colombia S.A.S., correspondiente a los servicios recibidos en el mes de noviembre de 2022, según la siguiente relación en la que se detallan los valores autorizados por la supervisión temporal en la fecha del presente pago en relación final así:

Periodo	Factura	Total, Factura (Incluido IVA)	Total, autorizado a pagar (Incluido IVA)
1 al 30 de noviembre de 2022	IFXC – 368829	\$1.602.491.618,00	\$1.602.491.618,00

Por lo anterior y con base en el “Acuerdo Marco de Precios Nube Privada CCE-916-AMP-2019”, en el que se establece el pago de acuerdo a los servicios prestados, requerimos su acostumbrada gestión en el trámite de la factura indicada con afectación a los Registros Presupuestales 68622 del 15 de junio de 2022, tal como se especifica en el formato de verificación de solicitud de cumplidos e informe de supervisión adjuntos acatando la Cláusula 10 de Facturación y Pago del mencionado Acuerdo Marco de Precios.

Cordialmente;

**CARLOS FERNANDO GALINDO CASTRO**  
Director Unidad de Informática

Anexos: Factura IFCX – 368829 remitida por IFX Networks Colombia S.A.S.(DOC.368829)  
Cumplido de la Interventoría  
Formato Supervisión IFCX noviembre 2022  
Certificado SG SST. (Certificado Seguridad y salud en el trabajo noviembre 2022)  
Certificación del revisor fiscal sobre parafiscales. (Parafiscales noviembre (2022)  
Planilla pago Seguridad Social (Planilla SOL noviembre 2022)  
Informe mensual proveedor (Octubre RAMA JUDICIAL - CSJ).

Preparó: Zaida Michell Avila Rodriguez – Asistente Administrativa  
William Cruz Forero – Profesional Universitario  
División de Infraestructura de Hardware, Comunicaciones y Centros de Datos

Revisó: Mario Fernando Sarria Villota – Director Administrativo  
División de Infraestructura de Hardware, Comunicaciones y Centros de Datos

Bogotá, 09 de diciembre de 2022

Ingeniero:

**Carlos Fernando Galindo Castro**  
**Director de la Unidad de**  
**Informática - DEAJConsejo**  
**Superior de la Judicatura**

**ASUNTO:** REVISIÓN Y VALIDACIÓN FACTURA IFXC – 368829 de 07 de diciembre de 2022.

<b>FECHA DE SOLICITUD</b>	07 de diciembre de 2022
<b>FECHA DE RESPUESTA</b>	07 de diciembre de 2022
<b>CONTRATO</b>	OC 91610 del Contrato 092 de 2022
<b>CONTRATISTA</b>	IFX Networks Colombia SAS
<b>VALOR DEL CONTRATO</b>	\$7.883.336.202,00
<b>VALOR FACTURADO POR EL CONTRATISTA</b>	\$1.602.491.618,00
<b>FACTURA PARA VERIFICAR</b>	<b>FACTURA IFXC - 368829 de 07 de diciembre de 2022</b>

Atendiendo las disposiciones establecidas en el **Contrato de Interventoría 188 DE 2022** suscrito entre el **Consortio INGEALDEIC** y la **Nación - Consejo Superior de la Judicatura (CSJ)**, conforme las facultades de seguimiento, verificación, vigilancia y control en cumplimiento del Contrato de Interventoría No 188 de 2022. Esta Interventoría se permite emitir verificación, validación y certificación de cumplimiento respecto a la **FACTURA IFXC - 368829** de 07 de diciembre de 2022 presentada por **IFX Networks Colombia SAS** correspondientes al periodo comprendido entre el 01 al 30 de noviembre de 2022.

## GENERALIDADES

Ítem	Detalle	Periodo	Valor COP
1	FACTURA IFXC - 368829 de 07 de diciembre de 2022	Servicios de Datacenter y Seguridad Perimetral para la Rama Judicial durante el periodo comprendido entre el 01 al 30 de noviembre de 2022.	\$ 1.510.034.918,00
<b>RP</b>		68622   15 DE JUNIO DE 2022	\$ 7.883.336.202,00
<b>ACTA DE INICIO</b>			01 de julio de 2022
<b>APROBACIÓN PÓLIZAS</b>			21 de junio de 2022
<b>PORCENTAJE DE EJECUCIÓN</b>			79,93%
<b>VALOR CONTRATO</b>			\$ 7.883.336.202,00

Ítem	Detalle	Periodo	Valor COP
<b>MENOS SALDO FACTURADO A PAGAR</b>			\$1.602.491.618,00
<b>SALDO PENDIENTE DE PAGO DESPUÉS DE APROBADA ESTA FACTURA</b>			\$ 1.582.470.066,00

## 1. CONCEPTO TÉCNICO

La distribución por ítem de los servicios que el CSJ, contrató a IFX, por medio de la OC 91610 de 2022, bajo el acuerdo marco de servicios nube privada III, están categorizados de la siguiente manera:

Ítem	Descripción
1-13, 171	Alojamiento de Infraestructura
14-18, 174	IaaS de Almacenamiento (Alto Rendimiento)
19-23	IaaS de Almacenamiento (Replicación Local de Datos)
24-26	IaaS de Almacenamiento (Backup de Datos)
27-28	IaaS Procesamiento (Balanceador de Carga)
29-62, 162	IaaS de Procesamiento (Servidores de Uso Básico)
63-88, 163	IaaS de Procesamiento (Servidores de Uso Estándar)
89-94	IaaS de Procesamiento (Servidores de Uso Intermedio)
95-96	IaaS Seguridad (Appliance Anti Ddos)
97-99	IaaS de Seguridad (Web Application Firewall)
100-103, 158-159	IaaS de Seguridad (Firewall Nueva Generación)
104-105, 136-145	PaaS (Internet Information Server)
106-135, 164	PaaS (SQL Sobre Windows)
146-147	PaaS (Active Directory)
148-152, 165-169	PaaS (Tomcat)
153	Servicios Complementarios (Certificado Digital Sitio Seguro)
154, 172-173	Servicios Complementarios (Experto Master)
155	Servicios Complementarios (Experto Senior)
156	Servicios Complementarios (Servicios de Preparación para Migración)
157	Servicios Complementarios (Experto en soporte para migración)
170	Servidor Físico BD Portal Web
161	Instalación

De la relación de los 174 ítems de la OC, IFX facturó para el mes de noviembre de 2022 166 ítems, para el periodo evaluado se aplicaron ANS sobre los ítems 140, 141, 143, 145, 165, 166, 167 y 168, según la afectación del servicio de nube privada, validadas en las sesiones de conciliación realizadas el 06 de diciembre de 2022.

Relación de ANS aplicados a la prefactura del periodo que se ocasionaron del servicio en ítems de nube privada.

ITEM OC	SID	DESCRIPCION ÍTEM	% ANS	Valor Ans
140	1726801	npn03--PaaS - Internet Information Server - Oro - Alta - Servidor de Uso Estándar - Nube privada - PaaS/M - Cantidad: 1	50%	\$ 256.600,00
141	1726802	npn03--PaaS - Internet Information Server - Oro - Alta - Servidor de Uso Estándar - Nube privada - PaaS/M - Cantidad: 1	50%	\$ 256.600,00
168	1746940	npn03--PaaS - Tomcat - Oro - Alta - Servidor de Uso Estándar - Nube privada - 6.0x o superior - PaaS/M - Cantidad: 1	50%	\$ 448.500,00
165	1746947	npn03--PaaS - Tomcat - Oro - Alta - Servidor de Uso Estándar - Nube privada - 6.0x o superior - PaaS/M - Cantidad: 1	50%	\$ 448.500,00
166	1746949	npn03--PaaS - Tomcat - Oro - Alta - Servidor de Uso Estándar - Nube privada - 6.0x o superior - PaaS/M - Cantidad: 1	50%	\$ 448.500,00
167	1746950	npn03--PaaS - Tomcat - Oro - Alta - Servidor de Uso Estándar - Nube privada - 6.0x o superior - PaaS/M - Cantidad: 1	50%	\$ 448.500,00
145	1726806	npn03--PaaS - Internet Information Server - Oro - Alta - Servidor de Uso Estándar - Nube privada - PaaS/M - Cantidad: 1	50%	\$ 256.600,00
143	1726804	npn03--PaaS - Internet Information Server - Oro - Alta - Servidor de Uso Estándar - Nube privada - PaaS/M - Cantidad: 1	50%	\$ 256.600,00

**Nota:** Fuente: Información de la prefectura del mes noviembre presentada por IFX pestaña ANS

Para el periodo en mención los ítems 2, 3 y 153, que correspondían a cantidad uno (1) y los ítems 11 y 13, que correspondían a cantidad seis (6) ya fueron facturados, y los ítems 156 y 157 con cantidad uno (1) presentan un valor de \$0,00.

El ítem 161, que corresponde a instalación y que fue facturado parcialmente en octubre, para el mes de noviembre de 2022 presenta la facturación de su saldo \$32.000.000,00, según orden de compra 91610.

El ítem 160 corresponde al IVA.

Línea	SID	Descripción	Cant	MRC
2	1726642	npn03--Alojamiento de infraestructura - Traslado de Equipos - Oro - Región 1 - U_Rack - Cantidad: 110	1	\$ -
3	1726643	npn03--Alojamiento de infraestructura - Traslado de Equipos - Oro - Región 1 - U_Rack - Cantidad: 165	1	\$ -
11	1726652	npn03--Alojamiento de infraestructura - Housing - Full Rack - Oro - Puntos de red: 4 - Capacidad de energía: 4 KVA - Capacidad en unidades: 42 U - Rack/M - Cantidad: 0	6	\$ -
13	1726654	npn03--Alojamiento de infraestructura - Housing - Full Rack - Oro - Puntos de red: 4 - Capacidad de energía: 4 KVA - Capacidad en unidades: 42 U - Rack/M - Cantidad: 0	6	\$ -

Línea	SID	Descripción	Cant	MRC
153	1726812	nnp03--Servicios Complementarios - Certificado Digital Sitio Seguro - Varios Servidores - 2 años - Instalar en ambientes Windows, Linux, Unix, Solaris, HP-UX, AIX. - SSL Avanzado EV - U_Mes - Cantidad: 0	1	\$ -
156	1726807	nnp03--Servicios Complementarios - Servicios de Preparación para Migración - Oro - Alta - Hora/M - Cantidad: 820	1	\$ 0,00
157	1726813	nnp03--Servicios Complementarios - Experto en soporte para migración - Alta - Región 1 - Hora/M - Cantidad: 410	1	\$ 0,00

**Nota:** Fuente: Información de la prefectura del mes noviembre presentada por IFX pestaña ANS

Teniendo en cuenta lo anterior desde la parte técnica de la Interventoría, se recomienda continuar con el proceso pertinente para el trámite de pago de la facturación del periodo de noviembre de 2022.

## 2. CONCEPTO FINANCIERO

El componente financiero en cumplimiento de sus funciones procedió a validar el **OC 91610 del Contrato 092 de 2022** celebrado entre la **Nación - Consejo Superior de la Judicatura (CSJ)** y el contratista **IFX Networks Colombia SAS** por valor de "*SIETE MIL OCHOCIENTOS OCHENTA Y TRES MILLONES TRESCIENTOS TREINTA Y SEIS MIL DOSCIENTOS DOS PESOS MCTE (\$\$ 7.883.336.202,00), incluidos los impuestos, tasas y contribuciones que se generen con ocasión a la celebración, ejecución y liquidación del contrato en caso de que aplique.*"

Se procedió a verificar la FACTURA IFXC - 368829 del 07 de diciembre de 2022 por parte del contratista **IFX Networks Colombia SAS** por valor de \$ \$ 1.602.491.618,00 IVA incluido correspondiente a "*Servicios de Nube Privada (Datacenter y Seguridad Perimetral) para la Rama Judicial durante el periodo comprendido entre el 10 de junio al 31 de diciembre de 2022*". Para lo cual la interventoría verificó que, cada uno de los ítems, cantidades mensuales, precios unitarios y mensuales antes y después de IVA coincidieran con lo estipulado en la OC 91610.

Ítem	Costo mensual antes de IVA	(-) Menos ANS del mes	IVA	Costo total noviembre 2022
1	\$ 652.200,00	\$ -	\$ 123.918,00	\$ 776.118,00
2	\$ -	\$ -		\$ -
3	\$ -	\$ -		\$ -
4	\$ 437.200,00	\$ -	\$ 83.068,00	\$ 520.268,00
5	\$ 109.300,00	\$ -	\$ 20.767,00	\$ 130.067,00
6	\$ 655.800,00	\$ -	\$ 124.602,00	\$ 780.402,00
7	\$ 408.000,00	\$ -	\$ 77.520,00	\$ 485.520,00
8	\$ 4.962.000,00	\$ -	\$ 942.780,00	\$ 5.904.780,00
9	\$ 9.924.000,00	\$ -	\$ 1.885.560,00	\$ 11.809.560,00
10	\$ 4.962.000,00	\$ -	\$ 942.780,00	\$ 5.904.780,00



Ítem	Costo mensual antes de IVA	(-) Menos ANS del mes	IVA	Costo total noviembre 2022
11	\$ -	\$ -		\$ -
12	\$ 4.962.000,00	\$ -	\$ 942.780,00	\$ 5.904.780,00
13	\$ -	\$ -		\$ -
14	\$ 74.500.000,00	\$ -	\$ 14.155.000,00	\$ 88.655.000,00
15	\$ 74.500.000,00	\$ -	\$ 14.155.000,00	\$ 88.655.000,00
16	\$ 74.500.000,00	\$ -	\$ 14.155.000,00	\$ 88.655.000,00
17	\$ 74.500.000,00	\$ -	\$ 14.155.000,00	\$ 88.655.000,00
18	\$ 74.500.000,00	\$ -	\$ 14.155.000,00	\$ 88.655.000,00
19	\$ 73.390.000,00	\$ -	\$ 13.944.100,00	\$ 87.334.100,00
20	\$ 89.500.000,00	\$ -	\$ 17.005.000,00	\$ 106.505.000,00
21	\$ 89.500.000,00	\$ -	\$ 17.005.000,00	\$ 106.505.000,00
22	\$ 89.500.000,00	\$ -	\$ 17.005.000,00	\$ 106.505.000,00
23	\$ 89.500.000,00	\$ -	\$ 17.005.000,00	\$ 106.505.000,00
24	\$ 2.860.000,00	\$ -	\$ 543.400,00	\$ 3.403.400,00
25	\$ 3.740.000,00	\$ -	\$ 710.600,00	\$ 4.450.600,00
26	\$ 15.400.000,00	\$ -	\$ 2.926.000,00	\$ 18.326.000,00
27	\$ 8.516.900,00	\$ -	\$ 1.618.211,00	\$ 10.135.111,00
28	\$ 8.516.900,00	\$ -	\$ 1.618.211,00	\$ 10.135.111,00
29	\$ 210.900,00	\$ -		\$ 210.900,00
30	\$ 210.900,00	\$ -		\$ 210.900,00
31	\$ 210.900,00	\$ -		\$ 210.900,00
32	\$ 210.900,00	\$ -		\$ 210.900,00
33	\$ 210.900,00	\$ -		\$ 210.900,00
34	\$ 210.900,00	\$ -		\$ 210.900,00
35	\$ 210.900,00	\$ -		\$ 210.900,00
36	\$ 273.400,00	\$ -		\$ 273.400,00
37	\$ 273.400,00	\$ -		\$ 273.400,00
38	\$ 273.400,00	\$ -		\$ 273.400,00
39	\$ 273.400,00	\$ -		\$ 273.400,00
40	\$ 273.400,00	\$ -		\$ 273.400,00
41	\$ 273.400,00	\$ -		\$ 273.400,00
42	\$ 273.400,00	\$ -		\$ 273.400,00
43	\$ 273.400,00	\$ -		\$ 273.400,00
44	\$ 273.400,00	\$ -		\$ 273.400,00
45	\$ 273.400,00	\$ -		\$ 273.400,00
46	\$ 273.400,00	\$ -		\$ 273.400,00
47	\$ 273.400,00	\$ -		\$ 273.400,00
48	\$ 273.400,00	\$ -		\$ 273.400,00
49	\$ 273.400,00	\$ -		\$ 273.400,00
50	\$ 273.400,00	\$ -		\$ 273.400,00
51	\$ 214.100,00	\$ -		\$ 214.100,00



Ítem	Costo mensual antes de IVA	(-) Menos ANS del mes	IVA	Costo total noviembre 2022
52	\$ 214.100,00	\$ -		\$ 214.100,00
53	\$ 214.100,00	\$ -		\$ 214.100,00
54	\$ 214.100,00	\$ -		\$ 214.100,00
55	\$ -	\$ -		\$ -
56	\$ -	\$ -		\$ -
57	\$ 214.100,00	\$ -		\$ 214.100,00
58	\$ 214.100,00	\$ -		\$ 214.100,00
59	\$ 220.400,00	\$ -		\$ 220.400,00
60	\$ 270.200,00	\$ -		\$ 270.200,00
61	\$ 270.200,00	\$ -		\$ 270.200,00
62	\$ 270.200,00	\$ -		\$ 270.200,00
63	\$ 308.900,00	\$ -		\$ 308.900,00
64	\$ 308.900,00	\$ -		\$ 308.900,00
65	\$ 308.900,00	\$ -		\$ 308.900,00
66	\$ -	\$ -		\$ -
67	\$ -	\$ -		\$ -
68	\$ 319.300,00	\$ -		\$ 319.300,00
69	\$ 319.300,00	\$ -		\$ 319.300,00
70	\$ 319.300,00	\$ -		\$ 319.300,00
71	\$ 319.300,00	\$ -		\$ 319.300,00
72	\$ 319.300,00	\$ -		\$ 319.300,00
73	\$ 339.200,00	\$ -		\$ 339.200,00
74	\$ 339.200,00	\$ -		\$ 339.200,00
75	\$ 339.200,00	\$ -		\$ 339.200,00
76	\$ 439.100,00	\$ -		\$ 439.100,00
77	\$ 461.900,00	\$ -		\$ 461.900,00
78	\$ 439.100,00	\$ -		\$ 439.100,00
79	\$ 439.100,00	\$ -		\$ 439.100,00
80	\$ 465.400,00	\$ -		\$ 465.400,00
81	\$ 465.400,00	\$ -		\$ 465.400,00
82	\$ 465.400,00	\$ -		\$ 465.400,00
83	\$ 465.400,00	\$ -		\$ 465.400,00
84	\$ 465.400,00	\$ -		\$ 465.400,00
85	\$ 465.400,00	\$ -		\$ 465.400,00
86	\$ 465.400,00	\$ -		\$ 465.400,00
87	\$ 465.400,00	\$ -		\$ 465.400,00
88	\$ 465.400,00	\$ -		\$ 465.400,00
89	\$ 750.000,00	\$ -		\$ 750.000,00
90	\$ 750.000,00	\$ -		\$ 750.000,00
91	\$ -	\$ -		\$ -
92	\$ -	\$ -		\$ -



Ítem	Costo mensual antes de IVA	(-) Menos ANS del mes	IVA	Costo total noviembre 2022
93	\$ 734.700,00	\$ -		\$ 734.700,00
94	\$ 734.700,00	\$ -		\$ 734.700,00
95	\$ 10.396.500,00	\$ -	\$ 1.975.335,00	\$ 12.371.835,00
96	\$ 10.396.500,00	\$ -	\$ 1.975.335,00	\$ 12.371.835,00
97	\$ 5.805.300,00	\$ -	\$ 1.103.007,00	\$ 6.908.307,00
98	\$ 5.805.300,00	\$ -	\$ 1.103.007,00	\$ 6.908.307,00
99	\$ 5.805.300,00	\$ -	\$ 1.103.007,00	\$ 6.908.307,00
100	\$ 18.783.800,00	\$ -	\$ 3.568.922,00	\$ 22.352.722,00
101	\$ 18.783.800,00	\$ -	\$ 3.568.922,00	\$ 22.352.722,00
102	\$ 18.783.800,00	\$ -	\$ 3.568.922,00	\$ 22.352.722,00
103	\$ 18.783.800,00	\$ -	\$ 3.568.922,00	\$ 22.352.722,00
104	\$ 272.700,00	\$ -		\$ 272.700,00
105	\$ 272.700,00	\$ -		\$ 272.700,00
106	\$ 3.157.100,00	\$ -		\$ 3.157.100,00
107	\$ 3.157.100,00	\$ -		\$ 3.157.100,00
108	\$ 3.157.100,00	\$ -		\$ 3.157.100,00
109	\$ 3.157.100,00	\$ -		\$ 3.157.100,00
110	\$ 3.157.100,00	\$ -		\$ 3.157.100,00
111	\$ 1.103.200,00	\$ -		\$ 1.103.200,00
112	\$ 1.103.200,00	\$ -		\$ 1.103.200,00
113	\$ 1.103.200,00	\$ -		\$ 1.103.200,00
114	\$ 2.145.400,00	\$ -		\$ 2.145.400,00
115	\$ 2.145.400,00	\$ -		\$ 2.145.400,00
116	\$ 2.145.400,00	\$ -		\$ 2.145.400,00
117	\$ 2.145.400,00	\$ -		\$ 2.145.400,00
118	\$ 2.145.400,00	\$ -		\$ 2.145.400,00
119	\$ 2.145.400,00	\$ -		\$ 2.145.400,00
120	\$ 2.145.400,00	\$ -		\$ 2.145.400,00
121	\$ 2.145.400,00	\$ -		\$ 2.145.400,00
122	\$ 2.145.400,00	\$ -		\$ 2.145.400,00
123	\$ 2.145.400,00	\$ -		\$ 2.145.400,00
124	\$ 2.145.400,00	\$ -		\$ 2.145.400,00
125	\$ 2.145.400,00	\$ -		\$ 2.145.400,00
126	\$ 2.145.400,00	\$ -		\$ 2.145.400,00
127	\$ 2.145.400,00	\$ -		\$ 2.145.400,00
128	\$ 2.145.400,00	\$ -		\$ 2.145.400,00
129	\$ 2.145.400,00	\$ -		\$ 2.145.400,00
130	\$ 2.145.400,00	\$ -		\$ 2.145.400,00
131	\$ 2.145.400,00	\$ -		\$ 2.145.400,00
132	\$ 2.145.400,00	\$ -		\$ 2.145.400,00
133	\$ 2.145.400,00	\$ -		\$ 2.145.400,00





Ítem	Costo mensual antes de IVA	(-) Menos ANS del mes	IVA	Costo total noviembre 2022
134	\$ 2.145.400,00	\$ -		\$ 2.145.400,00
135	\$ 2.145.400,00	\$ -		\$ 2.145.400,00
136	\$ 513.200,00	\$ -		\$ 513.200,00
137	\$ 513.200,00	\$ -		\$ 513.200,00
138	\$ 513.200,00	\$ -		\$ 513.200,00
139	\$ 513.200,00	\$ -		\$ 513.200,00
140	\$ 513.200,00	\$ 256.600,00		\$ 256.600,00
141	\$ 513.200,00	\$ 256.600,00		\$ 256.600,00
142	\$ 513.200,00	\$ -		\$ 513.200,00
143	\$ 513.200,00	\$ 256.600,00		\$ 256.600,00
144	\$ 513.200,00	\$ -		\$ 513.200,00
145	\$ 513.200,00	\$ 256.600,00		\$ 256.600,00
146	\$ 287.100,00	\$ -		\$ 287.100,00
147	\$ 287.100,00	\$ -		\$ 287.100,00
148	\$ 287.100,00	\$ -		\$ 287.100,00
149	\$ 287.100,00	\$ -		\$ 287.100,00
150	\$ 287.100,00	\$ -		\$ 287.100,00
151	\$ 513.200,00	\$ -		\$ 513.200,00
152	\$ 513.200,00	\$ -		\$ 513.200,00
153	\$ -	\$ -		\$ -
154	\$ 3.136.000,00	\$ -	\$ 595.840,00	\$ 3.731.840,00
155	\$ 2.352.000,00	\$ -	\$ 446.880,00	\$ 2.798.880,00
156	\$ -	\$ -		\$ -
157	\$ -	\$ -		\$ -
158	\$ 5.284.500,00	\$ -	\$ 1.004.055,00	\$ 6.288.555,00
159	\$ 5.284.500,00	\$ -	\$ 1.004.055,00	\$ 6.288.555,00
161	\$ 32.000.000,00	\$ -	\$ 6.080.000,00	\$ 38.080.000,00
162	\$ 368.600,00	\$ -		\$ 368.600,00
163	\$ 540.000,00	\$ -		\$ 540.000,00
164	\$ 2.500.000,00	\$ -		\$ 2.500.000,00
165	\$ 897.000,00	\$ 448.500,00		\$ 448.500,00
166	\$ 897.000,00	\$ 448.500,00		\$ 448.500,00
167	\$ 897.000,00	\$ 448.500,00		\$ 448.500,00
168	\$ 897.000,00	\$ 448.500,00		\$ 448.500,00
169	\$ 5.382.000,00	\$ -		\$ 5.382.000,00
170	\$ 85.000.000,00	\$ -	\$ 16.150.000,00	\$ 101.150.000,00
171	\$ 434.800,00	\$ -	\$ 82.612,00	\$ 517.412,00
172	\$ 50.700.000,00	\$ -	\$ 9.633.000,00	\$ 60.333.000,00
173	\$ 16.900.000,00	\$ -	\$ 3.211.000,00	\$ 20.111.000,00
174	\$ 74.500.000,00	\$ -	\$ 14.155.000,00	\$ 88.655.000,00
<b>TOTALES</b>	<b>\$ 1.366.114.900,00</b>	<b>\$ 2.820.400,00</b>	<b>\$ 239.197.118,00</b>	<b>\$ 1.602.491.618,00</b>

Con base a la información anterior, la interventoría financiera para efectos de pago de la **FACTURA IFXC - 368829 del 07 de diciembre de 2022** correspondiente a los servicios prestados en el periodo del 01 al 30 de noviembre de 2022, **RECOMIENDA** continuar con la **LEGALIZACIÓN y PAGO**.

### 3. CONCEPTO JURÍDICO

El acuerdo marco de Precios para la adquisición de Servicios de Nube Privada CCE-916-AMP2019, estableció que *“El Proveedor debe presentar a la Entidad Compradora para el pago un certificado suscrito por su representante legal o revisor fiscal en el cual manifieste que el Proveedor está a paz y salvo con sus obligaciones laborales frente al sistema de seguridad social integral y demás aportes relacionados con sus obligaciones laborales de conformidad al artículo 50 de la Ley 789 de 2002 o aquellas que la modifiquen”*.

En orden a lo anterior, y en cumplimiento de nuestro contrato 188 de 2022, se procedió a verificar lo siguiente:

El contratista ha presentado la FACTURAIFXC – 368829 de 07 de diciembre de 2022, correspondiente al periodo comprendido entre el 01 y el 30 de noviembre de 2022 para legalización y pago de los servicios prestados. Como anexo de la factura mencionada, se allegó la certificación en la que la Revisora Fiscal y el representante legal certificaron el pago de aportes al sistema de seguridad social y parafiscales por el periodo comprendido entre el mes de junio y el mes de noviembre de 2022 (El cual cubre el periodo de facturación).

Respecto al cumplimiento en la emisión de la factura, debe indicarse que las facturas cambiarias - electrónicas como título valor, deben reunir, además de los requisitos propios del artículo 621 del Código de Comercio, aquellos enunciados en el artículo 774 de la misma codificación.

Así, los requisitos expuestos en el artículo 621, enmarcan la legalidad y legitimidad (en términos genéricos) de todos los títulos valores, mientras que los propios del artículo 774 establecen los requisitos adicionales y específicos frente a un título determinado que en el presente caso responde al de las facturas cambiarias.

Teniendo en consideración las normas antes descritas, se logra evidenciar en la FACTURAIFXC – 368829 de 07 de diciembre de 2022, presentada por **IFX Networks Colombia SAS**, correspondiente al periodo comprendido entre el 01 y el 30 de noviembre de 2022, genera plenos efectos jurídicos ya que cuenta con:

1. El cumplimiento de la mención del derecho que en el título se incorpora, ya que la factura alude, en el aparte de Descripción los ítems facturados por servicios,

«ÍTEMS» y que, por consiguiente, deriva en el nacimiento del derecho a exigir el pago que como contraprestación se pactó. No obstante, el pago tendrá en cuenta el análisis técnico del coordinador que en el acápite correspondiente procede a evidenciar los ítems que serán efectivamente pagados.

2. La firma de quien crea el título bajo estudio, que de conformidad con el artículo 826 del código de comercio, esta se entiende como la expresión del nombre del suscriptor o de alguno de los elementos que la integren o de un signo o símbolo empleado como medio de identificación personal, de manera que pueda presumirse su autenticidad, de tal forma que ésta identificación se encuentra en la parte superior mediante el estampado del signo distintivo de la sociedad IFX Networks Colombia S.A.S., así como la mención literal de quien crea el título, acreditando así, el principio de autonomía de los títulos valores.

Ahora bien, en lo que respecta a los requisitos especiales para la elaboración y emisión de facturas electrónicas, no se encuentra defecto alguno que pueda devenir en contrario a las disposiciones legales de carácter comercial o fiscal, puesto que:

- i) Enuncia la fecha de vencimiento. (05/01/2023).
- ii) Indica la fecha en la que se emite el documento electrónico. (07/12/2022)
- iii) Indica el nombre e identificación del beneficiario del servicio, en cuyo caso se menciona que va dirigida al cliente: RAMA JUDICIAL CONSEJO SUPERIOR DE LA JUDICATURA.
- iv) Indica la forma de pago.
- v) Contiene el código QR.
- vi) Se emite con facturador electrónico.
- vii) Indica la resolución de facturación electrónica avalada por la DIAN (resolución DDI-023769 del 29/11/2021). Cumpliéndose lo dispuesto por el artículo 617 del Estatuto Tributario los siguientes términos:
  - Está denominada expresamente como factura de venta
  - Se expresa el nombre o razón social y NIT del vendedor o de quien presta el servicio.
  - Se enuncia el nombre o razón social, el NIT del adquiriente de los bienes o servicios prestados.
  - El IVA se discrimina.
  - Lleva un número y prefijo que corresponde a un sistema de numeración consecutiva de facturas de venta de carácter electrónico.
  - Contiene el valor total de la operación y el nombre o razón social y el NIT del impresor de la factura.
  - Menciona que no es grande contribuyente, responsable de IVA (régimen común) y no es Agente autorretenedor de IVA.

Por otra parte, se evidencia el cumplimiento de lo dispuesto por la ley 43 de 1990 y el artículo 23 de la ley 1150 de 2007, toda vez que se adjuntan las certificaciones de aportes parafiscales en la siguiente forma:

- Certificación emitida por la Revisora fiscal de IFX Networks Colombia S.A.S y por su representante legal, mediante la cual se acredita el pago de las obligaciones al Sistema Integral de Seguridad Social y Parafiscales para el semestre comprendido entre el mes de junio y el mes de noviembre de 2022.

**CERTIFICACIÓN FINAL DE CUMPLIMIENTO PARA PAGO:** Teniendo en cuenta que desde cada uno de los componentes de la interventoría se verificó y confirmó el cumplimiento de las obligaciones por parte de **IFX Networks Colombia SAS** con Nit. No. 830.058.677-7, procede la interventoría a emitir la aprobación para el trámite de pago por valor de **MIL SEISCIENTOS DOS MILLONES CUATROCIENTOS NOVENTA Y UN MIL SEISCIENTOS DIECIOCHO PESOS MCTE (\$ 1.602.491.618,00) IVA** incluido a favor del contratista por concepto de Servicios de Datacenter y Seguridad Perimetral para la Rama Judicial durante el periodo comprendido entre el 01 al 30 de noviembre de 2022.

Atentamente,

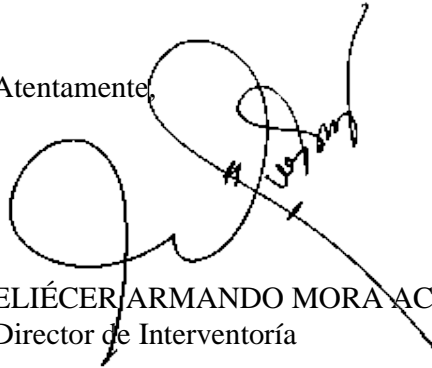

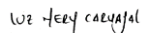

**ELIÉCER ARMANDO MORA ACOSTA**  
Director de Interventoría

Elaboró:

Luz Mery Carvajal- Asesor Financiero 

Juan Camilo Burgos-Asesor Jurídico 

Leonardo Andrés Hernández Beltrán- Coordinador TIC 

César Guerrero Garzón- Ingeniero de Control de Gestión de Seguridad y Datacenter 

Luis Felipe Osorio Jiménez- Técnico en Sistemas 



Consejo Superior de la Judicatura  
Dirección Ejecutiva de administración Judicial  
Unidad de Informática

DATOS DEL INFORME

Fecha de Presentación	Periodo del Informe	Nombre del Contratista	Nombre del Supervisor
9/12/2022	noviembre de 2022	IFX NETWORKS COLOMBIA S A S	Consortio Ingealdeic

DATOS DEL CONTRATO Y/O CONVENIO

Contrato No.:	092 de 2022	Tipo:	Orden de compra # 91610 de compra eficiente - CCE	Convenio No.:	N/A	Tipo.:	N/A
<b>Objeto</b>		<b>Vigencia</b>	<b>RP N°</b>	<b>Fecha de RP</b>		<b>Valor</b>	
Adquirir los servicios de Nube Privada para la Rama Judicial		2022	68622	15/06/2022		\$ 7.600.900.576,00	
		2022	50322	30/08/2022		\$304.045.000	
						<b>\$7.904.945.576,00</b>	
<b>Valor Contrato Inicial</b>	<b>Valor total</b>	<b>Fecha de suscripción</b>		<b>Plazo</b>	<b>Fecha de Iniciación</b>		<b>Fecha de Terminación</b>
\$7.883.336.202,00	\$7.878.349.076,00	10/06/2022		6 Meses	1/07/2022		31/12/2022

Requisitos para el perfeccionamiento

Póliza No.:	Fecha de póliza	N° de Registro Presupuestal	Valor Asignado	Fecha Registro Presupuestal
NB-100211027	10/06/2022	68622	\$ 7.600.900.576,00	15/06/2022
NB-100211027	10/06/2022	CDP50322	\$ 304.045.000,00	30/08/2022

Modificaciones al Contrato

	Número	Fecha	Tiempo	Valor	Tema de aclaración o de alcance
<b>Modificaciones al Contrato</b>	Modificación 1	15/07/2022	NA	-\$ 282.435.626,00	Se reduce el plazo de ejecución de algunos ítems, pasando de seis a cinco meses ya que no se necesita la migración de los servicios comunes de la orden de compra precedente a la actual al haber sido adjudicatario el mismo proveedor; así como agregar servicios e infraestructura necesarios para el Portal Web de la Rama Judicial durante 5 meses
	Modificación 2	7/10/2022	N/A	\$ 277.448.500,00	La adición solicitada tiene que ver principalmente con la necesidad de ampliar la capacidad de almacenamiento para integrar un mayor número de grabaciones al mes, de acuerdo con el crecimiento de la demanda de éstas y al uso acelerado del almacenamiento actual para diversas aplicaciones de la Rama Judicial.

Información Financiera

<b>Valor Total del Contrato y/o Convenio:</b>	<b>\$7.878.349.076,00</b>	<b>Anticipo y Amortización: N/A</b>
---	---------------------------	-------------------------------------

Pagos

No. Pago	No. Registro Presupuestal	Valor Asignado (según RP)	% Pagado	No. Factura	Valor Factura	Deducciones	Valor deducciones	Valor recomendado a pagar	Saldo Registro Presupuestal Después de Pago Factura	Soporte
1	68622	\$ 7.878.349.076,00	0,30%	IFXC - 360810	\$ 23.897.342,00	N/A	\$ -	\$ 23.897.342,0	\$ 7.854.451.734,00	Informe mensual de julio
2	68622	\$ 7.854.451.734,00	18,55%	IFXC - 362880	\$ 1.461.728.094,00	N/A	\$ -	\$ 1.461.728.094,0	\$ 6.392.723.640,00	Informe mensual de agosto
3	68622	\$ 6.392.723.640,00	18,03%	IFXC - 364903	\$ 1.420.278.538,00	N/A	\$ -	\$ 1.420.278.538,0	\$ 4.972.445.102,00	Informe mensual de septiembre

4	68622	\$ 4.972.445.102,00	15,65%			N/A	\$ -	\$ 1.232.586.418,0	\$ 3.739.858.684,00	Informe mensual de octubre
				IFXC-366928	\$ 1.510.034.918,00					
4	149722	\$ 277.448.500,00	3,52%					\$ 277.448.500,0	\$ -	
5 (Actual)	68622	\$ 3.739.858.684,00	20,34%	IFXC-366928	\$ 1.602.491.618,00	N/A	\$ -	\$ 1.602.491.618,0	\$ 2.137.367.066,00	Informe mensual de noviembre
<b>TOTAL</b>			76,39%		\$ 6.018.430.510,00		\$ -	\$ 6.018.430.510,00		

**EJECUCIÓN DE ACTIVIDADES FRENTE A LAS OBLIGACIONES DURANTE EL PERIODO REPORTADO**

Obligaciones Contractuales	Actividades Realizadas	Soportes	
Suministrar los servicios en las cantidades y calidades especificadas en la orden de compra 91610 y las fichas técnicas del Acuerdo Marco de Servicios de Nube Privada III	Validación de los servicios de nube privada III contratados en la orden de compra 91610 en 174 ítems, distribuidos como Servicios IaaS, PaaS, Alojamiento, Seguridad Perimetral, Servicios Complementarios y Replica, para el funcionamiento de los servicios misionales y de infraestructura del CSJ.	Informe mensual de gestión correspondiente a los servicios prestados entre el 1 al 30 de noviembre de 2022.	
Productos a entregar	Productos entregados	Fecha	% de Ejecución
Informes de gestión, actas y demás soportes que evidencien la prestación de los servicios de la orden de compra 91610 de 2022	Informe mensual de gestión del mes de noviembre de 2022. Se realizaron las reuniones de seguimiento y atención a servicios específicos, del mismo modo sesión de conciliación de facturación del periodo, que corresponden al servicio de nube privada.	noviembre de 2022	76,39%

**Gestión de avance (diligenciar en el caso de que el informe no esté asociado a un entregable durante el periodo reportado)**

N/A

**Dificultades Técnicas, administrativas y financieras para la ejecución del objeto contractual**

Causas	Alternativa solución	Fecha solución	Gestión	Resultados
N/A	N/A	N/A	N/A	N/A

**OBSERVACIONES Y RECOMENDACIONES**

De conformidad con el contrato 092 de 2022, el consorcio Ingealdeic ha revisado los entregables presentados por el contratista IFX Networks Colombia SAS y certifica el cumplimiento de las obligaciones estipuladas en el rubro facturado, precisando que acorde a la revisión técnica y financiera, para el periodo evaluado según las sesiones de conciliación y lo establecido en los niveles de servicio del acuerdo de Nube Privada III. Se llevaron a cabo las mesas técnicas para la validación de los incidentes del mes. Se recomienda el pago de la factura IFXC - 368829 del 07/12/2022 del RP 68622 del 15 de junio de 2022.

**SUSCRIPCIÓN DEL INFORME**

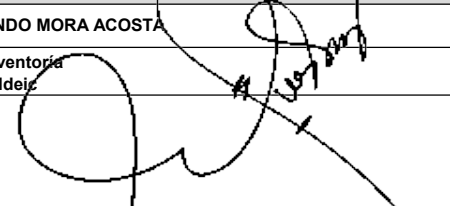
Nombre	ELIÉCER ARMANDO MORA ACOSTA
Cargo	Director de Interventoría Consortio Ingealdeic
Firma	



IFX Networks Colombia S.A.S  
 NIT:830.058.677-7  
 Diagonal 97 No.17 - 60 piso 4  
 Edificio Centro Empresarial.  
 Corporativo Bogotá C/marca.  
 Teléfono: +57(1) 369.3000  
 Fax: +57(1) 369.3003  
 Cartera\_facturacion@ifxcorp.com  
 www.ifxnetworks.com



**Factura Electronica de Venta**  
**IFXC - 368829**

Fecha de Emisión: 07/12/2022 00:00:00  
 Fecha de Pago Oportuno: 05/01/2023  
 Fecha de Suspensión: 06/01/2023  
 Página: Página 1 de 25  
**Total a Pagar:** \$ 1.602.491.618,00

Correo Notificación:facturacionelectronica@ifxcorp.com

**Cliente ID** : 1424279 **NIT:** 800093816  
**Nombre** : RAMA JUDICIAL CONSEJO SUPERIOR DE LA JUDICATURA  
**Dirección** : CALLE 72 N 7-96, Bogota, D.c., Colombia  
**Notas** : #\$27-01-02-000;092de2022/91610;andrea.puin@ingepplan.co#\$  
**Orden de Compra:**  
**Código Adicional:**

N. Item	Descripción	Cantidad	Unidad de medida	Valor Unitario	Descuento	Valor Neto	Tarifa IVA	Imptoconsumo	Valor Total
1	1726660-Replicacion Local de Datos Servicio del 11/01/2022 al 11/30/2022	1	WSD	\$ 73.390.000,00	\$ 0,00	\$ 73.390.000,00	19 %	0 %	\$87.334.100,00
2	1726755-Firewall Nueva Generacion Servicio del 11/01/2022 al 11/30/2022	1	WSD	\$ 18.783.800,00	\$ 0,00	\$ 18.783.800,00	19 %	0 %	\$22.352.722,00
3	1726756-Firewall Nueva Generacion Servicio del 11/01/2022 al 11/30/2022	1	WSD	\$ 18.783.800,00	\$ 0,00	\$ 18.783.800,00	19 %	0 %	\$22.352.722,00
4	1726757-Firewall Nueva Generacion Servicio del 11/01/2022 al 11/30/2022	1	WSD	\$ 18.783.800,00	\$ 0,00	\$ 18.783.800,00	19 %	0 %	\$22.352.722,00
5	1726646-Housing/Collocation Servicio del 11/01/2022 al 11/30/2022	1	WSD	\$ 655.800,00	\$ 0,00	\$ 655.800,00	19 %	0 %	\$780.402,00
6	1726647-Housing/Collocation Servicio del 11/01/2022 al 11/30/2022	1	WSD	\$ 408.000,00	\$ 0,00	\$ 408.000,00	19 %	0 %	\$485.520,00
7	1726653-Housing Servicio del 11/01/2022 al 11/30/2022	1	WSD	\$ 4.962.000,00	\$ 0,00	\$ 4.962.000,00	19 %	0 %	\$5.904.780,00

**Responsable de IVA**

No somos Grandes Contribuyentes en Renta  
 No somos Autorretenedores  
 Grandes Contribuyentes SHD mediante resolución DDI-023769 del 29/11/2021  
 Autorización Numeración de facturación DIAN Formulario 18764021840037 DEL 26/11/2021  
 Factura electrónica IFXC 343085 al 500000 Vigencia 24 Meses.

TRM \$4818.32 del 12/7/2022.

Factura electrónica.

Por favor utilice esta factura para efectuar el pago.

El pago no oportuno de esta factura causará suspensión del servicio, intereses por mora a la tasa máxima permitida por la ley y el reporte a las centrales de riesgo.

CONFORME A LO QUE SE ESTABLECE ART. 773 DEL CÓDIGO DE COMERCIO, LA(S)

FACTURA(S) SE ENTIENDEN ACEPTADAS POR EL CONTRATANTE SI ESTE NO FORMULA

POR ESCRITO NINGÚN RECLAMO U OBSERVACIÓN DENTRO DE LOS 10 DÍAS CALENDARIO A

PARTIR DE LA FECHA DE RECIBO.

No recibir la factura no le exime de pagar el servicio, en este caso favor comuníquese con nuestro Departamento de Facturación. Correo: cartera\_facturacion@ifxcorp.com

Esta factura presta mérito ejecutivo de acuerdo a las normas del derecho civil y comercial.

IFX NETWORKS COLOMBIA S.A.S. NIT. 830.058.677-7

CLIENTE ID	1424279
FACTURA No.	IFXC - 368829
FORMA DE PAGO	Credito
PLAZO	30 dias
MEDIO DE PAGO	Instrumento no definido

**BANCO CONSIGNACIÓN**

**COP**

Subtotal:	\$
IVA:	\$
Total Imp. Consumo:	\$
Total:	\$
Total retencion IVA:	\$
Total Retención ICA:	\$
Total Retención Fuente:	\$
Valor a Pagar:	\$

continua





IFX Networks Colombia S.A.S  
 NIT:830.058.677-7  
 Diagonal 97 No.17 - 60 piso 4  
 Edificio Centro Empresarial.  
 Corporativo Bogotá C/marca.  
 Teléfono: +57(1) 369.3000  
 Fax: +57(1) 369.3003  
 Cartera\_facturacion@ifxcorp.com  
 www.ifxnetworks.com



**Factura Electronica de Venta**  
**IFXC - 368829**

Fecha de Emisión: 07/12/2022 00:00:00  
 Fecha de Pago Oportuno: 05/01/2023  
 Fecha de Suspensión: 06/01/2023  
 Página: Página 2 de 25  
**Total a Pagar:** \$ 1.602.491.618,00

Correo Notificación:facturacionelectronica@ifxcorp.com

**Cliete ID** : 1424279 **NIT:** 800093816  
**Nombre** : RAMA JUDICIAL CONSEJO SUPERIOR DE LA JUDICATURA  
**Dirección** : CALLE 72 N 7-96, Bogota, D.c., Colombia  
**Notas** : #\$27-01-02-000;092de2022/91610;andrea.puin@ingepplan.co#\$  
**Orden de Compra:**  
**Código Adicional:**

N. Item	Descripción	Cantidad	Unidad de medida	Valor Unitario	Descuento	Valor Neto	Tarifa IVA	Impoconsumo	Valor Total
8	1726673-Servidor de Uso Basico Servicio del 11/01/2022 al 11/30/2022	1	WSD	\$ 210.900,00	\$ 0,00	\$ 210.900,00	0 %	0 %	\$210.900,00
9	1726679-Servidor de Uso Basico Servicio del 11/01/2022 al 11/30/2022	1	WSD	\$ 210.900,00	\$ 0,00	\$ 210.900,00	0 %	0 %	\$210.900,00
10	1726681-Servidor de Uso Basico Servicio del 11/01/2022 al 11/30/2022	1	WSD	\$ 273.400,00	\$ 0,00	\$ 273.400,00	0 %	0 %	\$273.400,00
11	1726682-Servidor de Uso Basico Servicio del 11/01/2022 al 11/30/2022	1	WSD	\$ 273.400,00	\$ 0,00	\$ 273.400,00	0 %	0 %	\$273.400,00
12	1726683-Servidor de Uso Basico Servicio del 11/01/2022 al 11/30/2022	1	WSD	\$ 273.400,00	\$ 0,00	\$ 273.400,00	0 %	0 %	\$273.400,00
13	1726684-Servidor de Uso Basico Servicio del 11/01/2022 al 11/30/2022	1	WSD	\$ 273.400,00	\$ 0,00	\$ 273.400,00	0 %	0 %	\$273.400,00
14	1726685-Servidor de Uso Basico Servicio del 11/01/2022 al 11/30/2022	1	WSD	\$ 273.400,00	\$ 0,00	\$ 273.400,00	0 %	0 %	\$273.400,00

**Responsable de IVA**

No somos Grandes Contribuyentes en Renta  
 No somos Autorretenedores  
 Grandes Contribuyentes SHD mediante resolución DDI-023769 del 29/11/2021  
 Autorización Numeración de facturación DIAN Formulario 18764021840037 DEL 26/11/2021  
 Factura electrónica IFXC 343085 al 500000 Vigencia 24 Meses.

No recibir la factura no le exime de pagar el servicio, en este caso favor comuníquese con nuestro Departamento de Facturación. Correo: cartera\_facturacion@ifxcorp.com

Esta factura presta mérito ejecutivo de acuerdo a las normas del derecho civil y comercial.

**TRM \$4818.32 del 12/7/2022.**

Factura electrónica.  
 Por favor utilice esta factura para efectuar el pago.  
 El pago no oportuno de esta factura causará suspensión del servicio, intereses por mora a la tasa máxima permitida por la ley y el reporte a las centrales de riesgo.  
**CONFORME A LO QUE SE ESTABLECE ART. 773 DEL CÓDIGO DE COMERCIO, LA(S) FACTURA(S) SE ENTIENDEN ACEPTADAS POR EL CONTRATANTE SI ESTE NO FORMULA POR ESCRITO NINGÚN RECLAMO U OBSERVACIÓN DENTRO DE LOS 10 DÍAS CALENDARIO A PARTIR DE LA FECHA DE RECIBO.**

IFX NETWORKS COLOMBIA S.A.S. NIT. 830.058.677-7

<b>CLIENTE ID</b>	1424279
<b>FACTURA No.</b>	IFXC - 368829
<b>FORMA DE PAGO</b>	Credito
<b>PLAZO</b>	30 dias
<b>MEDIO DE PAGO</b>	Instrumento no definido

**BANCO CONSIGNACIÓN**

**COP**

Subtotal:	\$
IVA:	\$
Total Imp. Consumo:	\$
Total:	\$
Total retención IVA:	\$
Total Retención ICA:	\$
Total Retención Fuente:	\$
Valor a Pagar:	\$

continua







IFX Networks Colombia S.A.S  
 NIT:830.058.677-7  
 Diagonal 97 No.17 - 60 piso 4  
 Edificio Centro Empresarial.  
 Corporativo Bogotá C/marca.  
 Teléfono: +57(1) 369.3000  
 Fax: +57(1) 369.3003  
 Cartera\_facturacion@ifxcorp.com  
 www.ifxnetworks.com



**Factura Electronica de Venta**  
**IFXC - 368829**

Fecha de Emisión: 07/12/2022 00:00:00  
 Fecha de Pago Oportuno: 05/01/2023  
 Fecha de Suspensión: 06/01/2023  
 Página: Página 3 de 25  
**Total a Pagar:** \$ 1.602.491.618,00

Correo Notificación:facturacionelectronica@ifxcorp.com

**Cliente ID** : 1424279 **NIT:** 800093816  
**Nombre** : RAMA JUDICIAL CONSEJO SUPERIOR DE LA JUDICATURA  
**Dirección** : CALLE 72 N 7-96, Bogota, D.c., Colombia  
**Notas** : #\$27-01-02-000;092de2022/91610;andrea.puin@ingepplan.co#\$  
**Orden de Compra:**  
**Código Adicional:**

N. Item	Descripción	Cantidad	Unidad de medida	Valor Unitario	Descuento	Valor Neto	Tarifa IVA	Impoconsumo	Valor Total
15	1726686-Servidor de Uso Basico Servicio del 11/01/2022 al 11/30/2022	1	WSD	\$ 273.400,00	\$ 0,00	\$ 273.400,00	0 %	0 %	\$273.400,00
16	1726687-Servidor de Uso Basico Servicio del 11/01/2022 al 11/30/2022	1	WSD	\$ 273.400,00	\$ 0,00	\$ 273.400,00	0 %	0 %	\$273.400,00
17	1726688-Servidor de Uso Basico Servicio del 11/01/2022 al 11/30/2022	1	WSD	\$ 273.400,00	\$ 0,00	\$ 273.400,00	0 %	0 %	\$273.400,00
18	1726689-Servidor de Uso Basico Servicio del 11/01/2022 al 11/30/2022	1	WSD	\$ 273.400,00	\$ 0,00	\$ 273.400,00	0 %	0 %	\$273.400,00
19	1726690-Servidor de Uso Basico Servicio del 11/01/2022 al 11/30/2022	1	WSD	\$ 273.400,00	\$ 0,00	\$ 273.400,00	0 %	0 %	\$273.400,00
20	1726691-Servidor de Uso Basico Servicio del 11/01/2022 al 11/30/2022	1	WSD	\$ 273.400,00	\$ 0,00	\$ 273.400,00	0 %	0 %	\$273.400,00
21	1726692-Servidor de Uso Basico Servicio del 11/01/2022 al 11/30/2022	1	WSD	\$ 273.400,00	\$ 0,00	\$ 273.400,00	0 %	0 %	\$273.400,00

**Responsable de IVA**

No somos Grandes Contribuyentes en Renta  
 No somos Autorretenedores  
 Grandes Contribuyentes SHD mediante resolución DDI-023769 del 29/11/2021  
 Autorización Numeración de facturación DIAN Formulario 18764021840037 DEL 26/11/2021  
 Factura electrónica IFXC 343085 al 500000 Vigencia 24 Meses.

TRM \$4818.32 del 12/7/2022.

Factura electrónica.

Por favor utilice esta factura para efectuar el pago.

El pago no oportuno de esta factura causará suspensión del servicio, intereses por mora a la tasa máxima permitida por la ley y el reporte a las centrales de riesgo.

CONFORME A LO QUE SE ESTABLECE ART. 773 DEL CÓDIGO DE COMERCIO, LA(S)

FACTURA(S) SE ENTIENDEN ACEPTADAS POR EL CONTRATANTE SI ESTE NO FORMULA

POR ESCRITO NINGÚN RECLAMO U OBSERVACIÓN DENTRO DE LOS 10 DÍAS CALENDARIO A

PARTIR DE LA FECHA DE RECIBO.

No recibir la factura no le exime de pagar el servicio, en este caso favor comuníquese con nuestro Departamento de Facturación. Correo: cartera\_facturacion@ifxcorp.com

Esta factura presta mérito ejecutivo de acuerdo a las normas del derecho civil y comercial.

IFX NETWORKS COLOMBIA S.A.S. NIT. 830.058.677-7

<b>CLIENTE ID</b>	1424279
<b>FACTURA No.</b>	IFXC - 368829
<b>FORMA DE PAGO</b>	Credito
<b>PLAZO</b>	30 días
<b>MEDIO DE PAGO</b>	Instrumento no definido

**BANCO CONSIGNACIÓN**

**COP**

Subtotal:	\$
IVA:	\$
Total Imp. Consumo:	\$
Total:	\$
Total retención IVA:	\$
Total Retención ICA:	\$
Total Retención Fuente:	\$
Valor a Pagar:	\$

continua





IFX Networks Colombia S.A.S  
 NIT:830.058.677-7  
 Diagonal 97 No.17 - 60 piso 4  
 Edificio Centro Empresarial.  
 Corporativo Bogotá C/marca.  
 Teléfono: +57(1) 369.3000  
 Fax: +57(1) 369.3003  
 Cartera\_facturacion@ifxcorp.com  
 www.ifxnetworks.com



**Factura Electronica de Venta**  
**IFXC - 368829**

Fecha de Emisión: 07/12/2022 00:00:00  
 Fecha de Pago Oportuno: 05/01/2023  
 Fecha de Suspensión: 06/01/2023  
 Página: Página 4 de 25  
**Total a Pagar:** \$ 1.602.491.618,00

Correo Notificación:facturacionelectronica@ifxcorp.com

**Ciente ID** : 1424279 **NIT:** 800093816  
**Nombre** : RAMA JUDICIAL CONSEJO SUPERIOR DE LA JUDICATURA  
**Dirección** : CALLE 72 N 7-96, Bogota, D.c., Colombia  
**Notas** : #\$27-01-02-000;092de2022/91610;andrea.puin@ingepplan.co#\$  
**Orden de Compra:**  
**Código Adicional:**

N. Item	Descripción	Cantidad	Unidad de medida	Valor Unitario	Descuento	Valor Neto	Tarifa IVA	Imptoconsumo	Valor Total
22	1726711-Servidor de Uso Estandar Servicio del 11/01/2022 al 11/30/2022	1	WSD	\$ 465.400,00	\$ 0,00	\$ 465.400,00	0 %	0 %	\$465.400,00
23	1726718-Servidor de Uso Estandar Servicio del 11/01/2022 al 11/30/2022	1	WSD	\$ 465.400,00	\$ 0,00	\$ 465.400,00	0 %	0 %	\$465.400,00
24	1726752-Servidor de Uso Intermedio Servicio del 11/01/2022 al 11/30/2022	1	WSD	\$ 750.000,00	\$ 0,00	\$ 750.000,00	0 %	0 %	\$750.000,00
25	1726766-SQL Sobre Windows Servicio del 11/01/2022 al 11/30/2022	1	WSD	\$ 2.145.400,00	\$ 0,00	\$ 2.145.400,00	0 %	0 %	\$2.145.400,00
26	1726767-SQL Sobre Windows Servicio del 11/01/2022 al 11/30/2022	1	WSD	\$ 2.145.400,00	\$ 0,00	\$ 2.145.400,00	0 %	0 %	\$2.145.400,00
27	1726768-SQL Sobre Windows Servicio del 11/01/2022 al 11/30/2022	1	WSD	\$ 2.145.400,00	\$ 0,00	\$ 2.145.400,00	0 %	0 %	\$2.145.400,00
28	1726769-SQL Sobre Windows Servicio del 11/01/2022 al 11/30/2022	1	WSD	\$ 2.145.400,00	\$ 0,00	\$ 2.145.400,00	0 %	0 %	\$2.145.400,00

**Responsable de IVA**

No somos Grandes Contribuyentes en Renta  
 No somos Autorretenedores  
 Grandes Contribuyentes SHD mediante resolución DDI-023769 del 29/11/2021  
 Autorización Numeración de facturación DIAN Formulario 18764021840037 DEL 26/11/2021  
 Factura electrónica IFXC 343085 al 500000 Vigencia 24 Meses.

No recibir la factura no le exime de pagar el servicio, en este caso favor comuníquese con nuestro Departamento de Facturación. Correo: cartera\_facturacion@ifxcorp.com

Esta factura presta mérito ejecutivo de acuerdo a las normas del derecho civil y comercial.

TRM \$4818.32 del 12/7/2022.

Factura electrónica.  
 Por favor utilice esta factura para efectuar el pago.  
 El pago no oportuno de esta factura causará suspensión del servicio, intereses por mora a la tasa máxima permitida por la ley y el reporte a las centrales de riesgo.  
**CONFORME A LO QUE SE ESTABLECE ART. 773 DEL CÓDIGO DE COMERCIO, LA(S) FACTURA(S) SE ENTIENDEN ACEPTADAS POR EL CONTRATANTE SI ESTE NO FORMULA POR ESCRITO NINGÚN RECLAMO U OBSERVACIÓN DENTRO DE LOS 10 DÍAS CALENDARIO A PARTIR DE LA FECHA DE RECIBO.**

IFX NETWORKS COLOMBIA S.A.S. NIT. 830.058.677-7

<b>CLIENTE ID</b>	1424279
<b>FACTURA No.</b>	IFXC - 368829
<b>FORMA DE PAGO</b>	Credito
<b>PLAZO</b>	30 días
<b>MEDIO DE PAGO</b>	Instrumento no definido

**BANCO CONSIGNACIÓN**

**COP**

Subtotal: \$  
 IVA: \$  
 Total Imp. Consumo: \$  
 Total: \$  
 Total retención IVA: \$  
 Total Retención ICA: \$  
 Total Retención Fuente: \$  
 Valor a Pagar: \$ continua





IFX Networks Colombia S.A.S  
 NIT:830.058.677-7  
 Diagonal 97 No.17 - 60 piso 4  
 Edificio Centro Empresarial.  
 Corporativo Bogotá C/marca.  
 Teléfono: +57(1) 369.3000  
 Fax: +57(1) 369.3003  
 Cartera\_facturacion@ifxcorp.com  
 www.ifxnetworks.com



**Factura Electronica de Venta**  
**IFXC - 368829**

Fecha de Emisión: 07/12/2022 00:00:00  
 Fecha de Pago Oportuno: 05/01/2023  
 Fecha de Suspensión: 06/01/2023  
 Página: Página 5 de 25  
**Total a Pagar:** \$ 1.602.491.618,00

Correo Notificación:facturacionelectronica@ifxcorp.com

**Cliente ID** : 1424279 **NIT:** 800093816  
**Nombre** : RAMA JUDICIAL CONSEJO SUPERIOR DE LA JUDICATURA  
**Dirección** : CALLE 72 N 7-96, Bogota, D.c., Colombia  
**Notas** : #\$27-01-02-000;092de2022/91610;andrea.puin@ingepplan.co#\$  
**Orden de Compra:**  
**Código Adicional:**

N. Item	Descripción	Cantidad	Unidad de medida	Valor Unitario	Descuento	Valor Neto	Tarifa IVA	Impoconsumo	Valor Total
29	1726772-SQL Sobre Windows Servicio del 11/01/2022 al 11/30/2022	1	WSD	\$ 2.145.400,00	\$ 0,00	\$ 2.145.400,00	0 %	0 %	\$2.145.400,00
30	1726776-SQL Sobre Windows Servicio del 11/01/2022 al 11/30/2022	1	WSD	\$ 2.145.400,00	\$ 0,00	\$ 2.145.400,00	0 %	0 %	\$2.145.400,00
31	1726787-SQL Sobre Windows Servicio del 11/01/2022 al 11/30/2022	1	WSD	\$ 2.145.400,00	\$ 0,00	\$ 2.145.400,00	0 %	0 %	\$2.145.400,00
32	1726791-Tomcat Servicio del 11/01/2022 al 11/30/2022	1	WSD	\$ 287.100,00	\$ 0,00	\$ 287.100,00	0 %	0 %	\$287.100,00
33	1726792-Tomcat Servicio del 11/01/2022 al 11/30/2022	1	WSD	\$ 287.100,00	\$ 0,00	\$ 287.100,00	0 %	0 %	\$287.100,00
34	1726793-Tomcat Servicio del 11/01/2022 al 11/30/2022	1	WSD	\$ 287.100,00	\$ 0,00	\$ 287.100,00	0 %	0 %	\$287.100,00
35	1726814-Tomcat Servicio del 11/01/2022 al 11/30/2022	1	WSD	\$ 513.200,00	\$ 0,00	\$ 513.200,00	0 %	0 %	\$513.200,00

**Responsable de IVA**

No somos Grandes Contribuyentes en Renta  
 No somos Autorretenedores  
 Grandes Contribuyentes SHD mediante resolución DDI-023769 del 29/11/2021  
 Autorización Numeración de facturación DIAN Formulario 18764021840037 DEL 26/11/2021  
 Factura electrónica IFXC 343085 al 500000 Vigencia 24 Meses.

No recibir la factura no le exime de pagar el servicio, en este caso favor comuníquese con nuestro Departamento de Facturación. Correo: cartera\_facturacion@ifxcorp.com

Esta factura presta mérito ejecutivo de acuerdo a las normas del derecho civil y comercial.

**TRM \$4818.32 del 12/7/2022.**

Factura electrónica.  
 Por favor utilice esta factura para efectuar el pago.  
 El pago no oportuno de esta factura causará suspensión del servicio, intereses por mora a la tasa máxima permitida por la ley y el reporte a las centrales de riesgo.  
**CONFORME A LO QUE SE ESTABLECE ART. 773 DEL CÓDIGO DE COMERCIO, LA(S) FACTURA(S) SE ENTIENDEN ACEPTADAS POR EL CONTRATANTE SI ESTE NO FORMULA POR ESCRITO NINGÚN RECLAMO U OBSERVACIÓN DENTRO DE LOS 10 DÍAS CALENDARIO A PARTIR DE LA FECHA DE RECIBO.**

IFX NETWORKS COLOMBIA S.A.S. NIT. 830.058.677-7

<b>CLIENTE ID</b>	1424279
<b>FACTURA No.</b>	IFXC - 368829
<b>FORMA DE PAGO</b>	Credito
<b>PLAZO</b>	30 días
<b>MEDIO DE PAGO</b>	Instrumento no definido

**BANCO CONSIGNACIÓN**

**COP**

Subtotal:	\$
IVA:	\$
Total Imp. Consumo:	\$
Total:	\$
Total retención IVA:	\$
Total Retención ICA:	\$
Total Retención Fuente:	\$
Valor a Pagar:	\$

continua





IFX Networks Colombia S.A.S  
 NIT:830.058.677-7  
 Diagonal 97 No.17 - 60 piso 4  
 Edificio Centro Empresarial.  
 Corporativo Bogotá C/marca.  
 Teléfono: +57(1) 369.3000  
 Fax: +57(1) 369.3003  
 Cartera\_facturacion@ifxcorp.com  
 www.ifxnetworks.com



**Factura Electronica de Venta**  
**IFXC - 368829**

Fecha de Emisión: 07/12/2022 00:00:00  
 Fecha de Pago Oportuno: 05/01/2023  
 Fecha de Suspensión: 06/01/2023  
 Página: Página 6 de 25  
**Total a Pagar:** \$ 1.602.491.618,00

Correo Notificación:facturacionelectronica@ifxcorp.com

**Cliente ID** : 1424279 **NIT:** 800093816  
**Nombre** : RAMA JUDICIAL CONSEJO SUPERIOR DE LA JUDICATURA  
**Dirección** : CALLE 72 N 7-96, Bogota, D.c., Colombia  
**Notas** : #\$27-01-02-000;092de2022/91610;andrea.puin@ingepplan.co#\$  
**Orden de Compra:**  
**Código Adicional:**

N. Item	Descripción	Cantidad	Unidad de medida	Valor Unitario	Descuento	Valor Neto	Tarifa IVA	Imptoconsumo	Valor Total
36	1726815-Tomcat Servicio del 11/01/2022 al 11/30/2022	1	WSD	\$ 513.200,00	\$ 0,00	\$ 513.200,00	0 %	0 %	\$513.200,00
37	1726817-Servidor de Uso Basico Servicio del 11/01/2022 al 11/30/2022	1	WSD	\$ 210.900,00	\$ 0,00	\$ 210.900,00	0 %	0 %	\$210.900,00
38	1746951-Tomcat Servicio del 11/01/2022 al 11/30/2022	1	WSD	\$ 5.382.000,00	\$ 0,00	\$ 5.382.000,00	0 %	0 %	\$5.382.000,00
39	1726810-Experto Master Servicio del 11/01/2022 al 11/30/2022	1	WSD	\$ 3.136.000,00	\$ 0,00	\$ 3.136.000,00	19 %	0 %	\$3.731.840,00
40	1726811-Experto Senior Servicio del 11/01/2022 al 11/30/2022	1	WSD	\$ 2.352.000,00	\$ 0,00	\$ 2.352.000,00	19 %	0 %	\$2.798.880,00
41	1726655-Almacenamiento SAN Alto Rendimiento Servicio del 11/01/2022 al 11/30/2022	1	WSD	\$ 74.500.000,00	\$ 0,00	\$ 74.500.000,00	19 %	0 %	\$88.655.000,00

**Responsable de IVA**

No somos Grandes Contribuyentes en Renta  
 No somos Autorretenedores  
 Grandes Contribuyentes SHD mediante resolución DDI-023769 del 29/11/2021  
 Autorización Numeración de facturación DIAN Formulario 18764021840037 DEL 26/11/2021  
 Factura electrónica IFXC 343085 al 500000 Vigencia 24 Meses.

No recibir la factura no le exime de pagar el servicio, en este caso favor comuníquese con nuestro Departamento de Facturación. Correo: cartera\_facturacion@ifxcorp.com

Esta factura presta mérito ejecutivo de acuerdo a las normas del derecho civil y comercial.

**TRM \$4818.32 del 12/7/2022.**

Factura electrónica.  
 Por favor utilice esta factura para efectuar el pago.  
 El pago no oportuno de esta factura causará suspensión del servicio, intereses por mora a la tasa máxima permitida por la ley y el reporte a las centrales de riesgo.  
**CONFORME A LO QUE SE ESTABLECE ART. 773 DEL CÓDIGO DE COMERCIO, LA(S) FACTURA(S) SE ENTIENDEN ACEPTADAS POR EL CONTRATANTE SI ESTE NO FORMULA POR ESCRITO NINGÚN RECLAMO U OBSERVACIÓN DENTRO DE LOS 10 DÍAS CALENDARIO A PARTIR DE LA FECHA DE RECIBO.**

IFX NETWORKS COLOMBIA S.A.S. NIT. 830.058.677-7

<b>CLIENTE ID</b>	1424279
<b>FACTURA No.</b>	IFXC - 368829
<b>FORMA DE PAGO</b>	Credito
<b>PLAZO</b>	30 días
<b>MEDIO DE PAGO</b>	Instrumento no definido

**BANCO CONSIGNACIÓN**

**COP**

Subtotal: \$  
 IVA: \$  
 Total Imp. Consumo: \$  
 Total: \$  
 Total retención IVA: \$  
 Total Retención ICA: \$  
 Total Retención Fuente: \$  
 Valor a Pagar: \$ *continua*





IFX Networks Colombia S.A.S  
 NIT:830.058.677-7  
 Diagonal 97 No.17 - 60 piso 4  
 Edificio Centro Empresarial.  
 Corporativo Bogotá C/marca.  
 Teléfono: +57(1) 369.3000  
 Fax: +57(1) 369.3003  
 Cartera\_facturacion@ifxcorp.com  
 www.ifxnetworks.com



**Factura Electronica de Venta**  
**IFXC - 368829**

Fecha de Emisión: 07/12/2022 00:00:00  
 Fecha de Pago Oportuno: 05/01/2023  
 Fecha de Suspensión: 06/01/2023  
 Página: Página 7 de 25  
**Total a Pagar:** \$ 1.602.491.618,00

Correo Notificación:facturacionelectronica@ifxcorp.com

**Cliente ID :** 1424279 **NIT:** 800093816  
**Nombre :** RAMA JUDICIAL CONSEJO SUPERIOR DE LA JUDICATURA  
**Dirección :** CALLE 72 N 7-96, Bogota, D.c., Colombia  
**Notas :** #27-01-02-000;092de2022/91610;andrea.puin@ingepplan.co#  
**Orden de Compra:**  
**Código Adicional:**

N. Item	Descripción	Cantidad	Unidad de medida	Valor Unitario	Descuento	Valor Neto	Tarifa IVA	Imptoconsumo	Valor Total
42	1726656-Almacenamiento SAN Alto Rendimiento Servicio del 11/01/2022 al 11/30/2022	1	WSD	\$ 74.500.000,00	\$ 0,00	\$ 74.500.000,00	19 %	0 %	\$88.655.000,00
43	1726657-Almacenamiento SAN Alto Rendimiento Servicio del 11/01/2022 al 11/30/2022	1	WSD	\$ 74.500.000,00	\$ 0,00	\$ 74.500.000,00	19 %	0 %	\$88.655.000,00
44	1726658-Almacenamiento SAN Alto Rendimiento Servicio del 11/01/2022 al 11/30/2022	1	WSD	\$ 74.500.000,00	\$ 0,00	\$ 74.500.000,00	19 %	0 %	\$88.655.000,00
45	1726659-Almacenamiento SAN Alto Rendimiento Servicio del 11/01/2022 al 11/30/2022	1	WSD	\$ 74.500.000,00	\$ 0,00	\$ 74.500.000,00	19 %	0 %	\$88.655.000,00
46	1726661-Replicacion Local de Datos Servicio del 11/01/2022 al 11/30/2022	1	WSD	\$ 89.500.000,00	\$ 0,00	\$ 89.500.000,00	19 %	0 %	\$106.505.000,0
47	1726662-Replicacion Local de Datos Servicio del 11/01/2022 al 11/30/2022	1	WSD	\$ 89.500.000,00	\$ 0,00	\$ 89.500.000,00	19 %	0 %	\$106.505.000,0

**Responsable de IVA**

No somos Grandes Contribuyentes en Renta  
 No somos Autorretenedores  
 Grandes Contribuyentes SHD mediante resolución DDI-023769 del 29/11/2021  
 Autorización Numeración de facturación DIAN Formulario 18764021840037 DEL 26/11/2021  
 Factura electrónica IFXC 343085 al 500000 Vigencia 24 Meses.

No recibir la factura no le exime de pagar el servicio, en este caso favor comuníquese con nuestro Departamento de Facturación. Correo: cartera\_facturacion@ifxcorp.com

Esta factura presta mérito ejecutivo de acuerdo a las normas del derecho civil y comercial.

**TRM \$4818.32 del 12/7/2022.**

Factura electrónica.  
 Por favor utilice esta factura para efectuar el pago.  
 El pago no oportuno de esta factura causará suspensión del servicio, intereses por mora a la tasa máxima permitida por la ley y el reporte a las centrales de riesgo.  
**CONFORME A LO QUE SE ESTABLECE ART. 773 DEL CÓDIGO DE COMERCIO, LA(S) FACTURA(S) SE ENTIENDEN ACEPTADAS POR EL CONTRATANTE SI ESTE NO FORMULA POR ESCRITO NINGÚN RECLAMO U OBSERVACIÓN DENTRO DE LOS 10 DÍAS CALENDARIO A PARTIR DE LA FECHA DE RECIBO.**

IFX NETWORKS COLOMBIA S.A.S. NIT. 830.058.677-7

<b>CLIENTE ID</b>	1424279
<b>FACTURA No.</b>	IFXC - 368829
<b>FORMA DE PAGO</b>	Credito
<b>PLAZO</b>	30 días
<b>MEDIO DE PAGO</b>	Instrumento no definido

**BANCO CONSIGNACIÓN**

**COP**

Subtotal:	\$
IVA:	\$
Total Imp. Consumo:	\$
Total:	\$
Total retención IVA:	\$
Total Retención ICA:	\$
Total Retención Fuente:	\$
Valor a Pagar:	\$

continua





IFX Networks Colombia S.A.S  
 NIT:830.058.677-7  
 Diagonal 97 No.17 - 60 piso 4  
 Edificio Centro Empresarial.  
 Corporativo Bogotá C/marca.  
 Teléfono: +57(1) 369.3000  
 Fax: +57(1) 369.3003  
 Cartera\_facturacion@ifxcorp.com  
 www.ifxnetworks.com



**Factura Electronica de Venta**  
**IFXC - 368829**

Fecha de Emisión: 07/12/2022 00:00:00  
 Fecha de Pago Oportuno: 05/01/2023  
 Fecha de Suspensión: 06/01/2023  
 Página: Página 8 de 25  
**Total a Pagar:** \$ 1.602.491.618,00

Correo Notificación:facturacionelectronica@ifxcorp.com

**Cliente ID** : 1424279 **NIT:** 800093816  
**Nombre** : RAMA JUDICIAL CONSEJO SUPERIOR DE LA JUDICATURA  
**Dirección** : CALLE 72 N 7-96, Bogota, D.c., Colombia  
**Notas** : #\$27-01-02-000;092de2022/91610;andrea.puin@ingepplan.co#\$  
**Orden de Compra:**  
**Código Adicional:**

N. Item	Descripción	Cantidad	Unidad de medida	Valor Unitario	Descuento	Valor Neto	Tarifa IVA	Imptoconsumo	Valor Total
48	1726663-Replicacion Local de Datos Servicio del 11/01/2022 al 11/30/2022	1	WSD	\$ 89.500.000,00	\$ 0,00	\$ 89.500.000,00	19 %	0 %	\$106.505.000,0
49	1726664-Replicacion Local de Datos Servicio del 11/01/2022 al 11/30/2022	1	WSD	\$ 89.500.000,00	\$ 0,00	\$ 89.500.000,00	19 %	0 %	\$106.505.000,0
50	1726670-Servidor de Uso Basico Servicio del 11/01/2022 al 11/30/2022	1	WSD	\$ 210.900,00	\$ 0,00	\$ 210.900,00	0 %	0 %	\$210.900,00
51	1726671-Servidor de Uso Basico Servicio del 11/01/2022 al 11/30/2022	1	WSD	\$ 210.900,00	\$ 0,00	\$ 210.900,00	0 %	0 %	\$210.900,00
52	1726672-Servidor de Uso Basico Servicio del 11/01/2022 al 11/30/2022	1	WSD	\$ 210.900,00	\$ 0,00	\$ 210.900,00	0 %	0 %	\$210.900,00
53	1726674-Servidor de Uso Basico Servicio del 11/01/2022 al 11/30/2022	1	WSD	\$ 210.900,00	\$ 0,00	\$ 210.900,00	0 %	0 %	\$210.900,00
54	1726675-Servidor de Uso Basico Servicio del 11/01/2022 al 11/30/2022	1	WSD	\$ 214.100,00	\$ 0,00	\$ 214.100,00	0 %	0 %	\$214.100,00

**Responsable de IVA**

No somos Grandes Contribuyentes en Renta  
 No somos Autorretenedores  
 Grandes Contribuyentes SHD mediante resolución DDI-023769 del 29/11/2021  
 Autorización Numeración de facturación DIAN Formulario 18764021840037 DEL 26/11/2021  
 Factura electrónica IFXC 343085 al 500000 Vigencia 24 Meses.

No recibir la factura no le exime de pagar el servicio, en este caso favor comuníquese con nuestro Departamento de Facturación. Correo: cartera\_facturacion@ifxcorp.com

Esta factura presta mérito ejecutivo de acuerdo a las normas del derecho civil y comercial.

TRM \$4818.32 del 12/7/2022.

Factura electrónica.

Por favor utilice esta factura para efectuar el pago.

El pago no oportuno de esta factura causará suspensión del servicio, intereses por mora a la tasa máxima permitida por la ley y el reporte a las centrales de riesgo.

CONFORME A LO QUE SE ESTABLECE ART. 773 DEL CÓDIGO DE COMERCIO, LA(S)

FACTURA(S) SE ENTIENDEN ACEPTADAS POR EL CONTRATANTE SI ESTE NO FORMULA

POR ESCRITO NINGÚN RECLAMO U OBSERVACIÓN DENTRO DE LOS 10 DÍAS CALENDARIO A

PARTIR DE LA FECHA DE RECIBO.

IFX NETWORKS COLOMBIA S.A.S. NIT. 830.058.677-7

CLIENTE ID	1424279
FACTURA No.	IFXC - 368829
FORMA DE PAGO	Credito
PLAZO	30 días
MEDIO DE PAGO	Instrumento no definido

**BANCO CONSIGNACIÓN**

**COP**

Subtotal:	\$
IVA:	\$
Total Imp. Consumo:	\$
Total:	\$
Total retención IVA:	\$
Total Retención ICA:	\$
Total Retención Fuente:	\$
Valor a Pagar:	\$

continua





IFX Networks Colombia S.A.S  
 NIT:830.058.677-7  
 Diagonal 97 No.17 - 60 piso 4  
 Edificio Centro Empresarial.  
 Corporativo Bogotá C/marca.  
 Teléfono: +57(1) 369.3000  
 Fax: +57(1) 369.3003  
 Cartera\_facturacion@ifxcorp.com  
 www.ifxnetworks.com



**Factura Electronica de Venta**  
**IFXC - 368829**

Fecha de Emisión: 07/12/2022 00:00:00  
 Fecha de Pago Oportuno: 05/01/2023  
 Fecha de Suspensión: 06/01/2023  
 Página: Página 9 de 25  
**Total a Pagar:** \$ 1.602.491.618,00

Correo Notificación:facturacionelectronica@ifxcorp.com

<b>Cliente ID</b> :	1424279	<b>NIT:</b>	800093816
<b>Nombre</b> :	RAMA JUDICIAL CONSEJO SUPERIOR DE LA JUDICATURA		
<b>Dirección</b> :	CALLE 72 N 7-96, Bogota, D.c., Colombia		
<b>Notas</b> :	#\$27-01-02-000;092de2022/91610;andrea.puin@ingepplan.co#\$		
<b>Orden de Compra:</b>			
<b>Código Adicional:</b>			

N. Item	Descripción	Cantidad	Unidad de medida	Valor Unitario	Descuento	Valor Neto	Tarifa IVA	Imptoconsumo	Valor Total
55	1726676-Servidor de Uso Basico Servicio del 11/01/2022 al 11/30/2022	1	WSD	\$ 214.100,00	\$ 0,00	\$ 214.100,00	0 %	0 %	\$214.100,00
56	1726677-Servidor de Uso Basico Servicio del 11/01/2022 al 11/30/2022	1	WSD	\$ 214.100,00	\$ 0,00	\$ 214.100,00	0 %	0 %	\$214.100,00
57	1726680-Servidor de Uso Basico Servicio del 11/01/2022 al 11/30/2022	1	WSD	\$ 273.400,00	\$ 0,00	\$ 273.400,00	0 %	0 %	\$273.400,00
58	1726678-Servidor de Uso Basico Servicio del 11/01/2022 al 11/30/2022	1	WSD	\$ 214.100,00	\$ 0,00	\$ 214.100,00	0 %	0 %	\$214.100,00
59	1726693-Servidor de Uso Basico Servicio del 11/01/2022 al 11/30/2022	1	WSD	\$ 273.400,00	\$ 0,00	\$ 273.400,00	0 %	0 %	\$273.400,00
60	1726694-Servidor de Uso Basico Servicio del 11/01/2022 al 11/30/2022	1	WSD	\$ 273.400,00	\$ 0,00	\$ 273.400,00	0 %	0 %	\$273.400,00
61	1726695-Servidor de Uso Estandar Servicio del 11/01/2022 al 11/30/2022	1	WSD	\$ 308.900,00	\$ 0,00	\$ 308.900,00	0 %	0 %	\$308.900,00

**Responsable de IVA**

No somos Grandes Contribuyentes en Renta  
 No somos Autorretenedores  
 Grandes Contribuyentes SHD mediante resolución DDI-023769 del 29/11/2021  
 Autorización Numeración de facturación DIAN Formulario 18764021840037 DEL 26/11/2021  
 Factura electrónica IFXC 343085 al 500000 Vigencia 24 Meses.

No recibir la factura no le exime de pagar el servicio, en este caso favor comuníquese con nuestro Departamento de Facturación. Correo: cartera\_facturacion@ifxcorp.com

Esta factura presta mérito ejecutivo de acuerdo a las normas del derecho civil y comercial.

**TRM \$4818.32 del 12/7/2022.**

Factura electrónica.  
 Por favor utilice esta factura para efectuar el pago.  
 El pago no oportuno de esta factura causará suspensión del servicio, intereses por mora a la tasa máxima permitida por la ley y el reporte a las centrales de riesgo.  
**CONFORME A LO QUE SE ESTABLECE ART. 773 DEL CÓDIGO DE COMERCIO, LA(S) FACTURA(S) SE ENTIENDEN ACEPTADAS POR EL CONTRATANTE SI ESTE NO FORMULA POR ESCRITO NINGÚN RECLAMO U OBSERVACIÓN DENTRO DE LOS 10 DÍAS CALENDARIO A PARTIR DE LA FECHA DE RECIBO.**

IFX NETWORKS COLOMBIA S.A.S. NIT. 830.058.677-7

<b>CLIENTE ID</b>	1424279
<b>FACTURA No.</b>	IFXC - 368829
<b>FORMA DE PAGO</b>	Credito
<b>PLAZO</b>	30 dias
<b>MEDIO DE PAGO</b>	Instrumento no definido

**BANCO CONSIGNACIÓN**

<input type="checkbox"/>
<input type="checkbox"/>

**COP**

Subtotal:	\$
IVA:	\$
Total Imp. Consumo:	\$
Total:	\$
Total retención IVA:	\$
Total Retención ICA:	\$
Total Retención Fuente:	\$
Valor a Pagar:	\$

continua





IFX Networks Colombia S.A.S  
 NIT:830.058.677-7  
 Diagonal 97 No.17 - 60 piso 4  
 Edificio Centro Empresarial.  
 Corporativo Bogotá C/marca.  
 Teléfono: +57(1) 369.3000  
 Fax: +57(1) 369.3003  
 Cartera\_facturacion@ifxcorp.com  
 www.ifxnetworks.com



**Factura Electronica de Venta**  
**IFXC - 368829**

Fecha de Emisión: 07/12/2022 00:00:00  
 Fecha de Pago Oportuno: 05/01/2023  
 Fecha de Suspensión: 06/01/2023  
 Página: Página 10 de 25  
**Total a Pagar:** \$ 1.602.491.618,00

Correo Notificación:facturacionelectronica@ifxcorp.com

**Cliente ID** : 1424279 **NIT:** 800093816  
**Nombre** : RAMA JUDICIAL CONSEJO SUPERIOR DE LA JUDICATURA  
**Dirección** : CALLE 72 N 7-96, Bogota, D.c., Colombia  
**Notas** : #\$27-01-02-000;092de2022/91610;andrea.puin@ingepplan.co#\$  
**Orden de Compra:**  
**Código Adicional:**

N. Item	Descripción	Cantidad	Unidad de medida	Valor Unitario	Descuento	Valor Neto	Tarifa IVA	Imptoconsumo	Valor Total
62	1726696-Servidor de Uso Estandar Servicio del 11/01/2022 al 11/30/2022	1	WSD	\$ 308.900,00	\$ 0,00	\$ 308.900,00	0 %	0 %	\$308.900,00
63	1726697-Servidor de Uso Estandar Servicio del 11/01/2022 al 11/30/2022	1	WSD	\$ 308.900,00	\$ 0,00	\$ 308.900,00	0 %	0 %	\$308.900,00
64	1726700-Servidor de Uso Basico Servicio del 11/01/2022 al 11/30/2022	1	WSD	\$ 220.400,00	\$ 0,00	\$ 220.400,00	0 %	0 %	\$220.400,00
65	1726701-Servidor de Uso Basico Servicio del 11/01/2022 al 11/30/2022	1	WSD	\$ 214.100,00	\$ 0,00	\$ 214.100,00	0 %	0 %	\$214.100,00
66	1726702-Servidor de Uso Basico Servicio del 11/01/2022 al 11/30/2022	1	WSD	\$ 214.100,00	\$ 0,00	\$ 214.100,00	0 %	0 %	\$214.100,00
67	1726703-Servidor de Uso Basico Servicio del 11/01/2022 al 11/30/2022	1	WSD	\$ 140.800,00	\$ 140.800,00	\$ 0,00	0 %	0 %	\$0,00
68	1726704-Servidor de Uso Estandar Servicio del 11/01/2022 al 11/30/2022	1	WSD	\$ 369.600,00	\$ 369.600,00	\$ 0,00	0 %	0 %	\$0,00

**Responsable de IVA**

No somos Grandes Contribuyentes en Renta  
 No somos Autorretenedores  
 Grandes Contribuyentes SHD mediante resolución DDI-023769 del 29/11/2021  
 Autorización Numeración de facturación DIAN Formulario 18764021840037 DEL 26/11/2021  
 Factura electrónica IFXC 343085 al 500000 Vigencia 24 Meses.

No recibir la factura no le exime de pagar el servicio, en este caso favor comuníquese con nuestro Departamento de Facturación. Correo: cartera\_facturacion@ifxcorp.com

Esta factura presta mérito ejecutivo de acuerdo a las normas del derecho civil y comercial.

**TRM \$4818.32 del 12/7/2022.**

Factura electrónica.  
 Por favor utilice esta factura para efectuar el pago.  
 El pago no oportuno de esta factura causará suspensión del servicio, intereses por mora a la tasa máxima permitida por la ley y el reporte a las centrales de riesgo.  
**CONFORME A LO QUE SE ESTABLECE ART. 773 DEL CÓDIGO DE COMERCIO, LA(S) FACTURA(S) SE ENTIENDEN ACEPTADAS POR EL CONTRATANTE SI ESTE NO FORMULA POR ESCRITO NINGÚN RECLAMO U OBSERVACIÓN DENTRO DE LOS 10 DÍAS CALENDARIO A PARTIR DE LA FECHA DE RECIBO.**

IFX NETWORKS COLOMBIA S.A.S. NIT. 830.058.677-7

<b>CLIENTE ID</b>	1424279
<b>FACTURA No.</b>	IFXC - 368829
<b>FORMA DE PAGO</b>	Credito
<b>PLAZO</b>	30 días
<b>MEDIO DE PAGO</b>	Instrumento no definido

**BANCO CONSIGNACIÓN**

**COP**

Subtotal:	\$
IVA:	\$
Total Imp. Consumo:	\$
Total:	\$
Total retención IVA:	\$
Total Retención ICA:	\$
Total Retención Fuente:	\$
Valor a Pagar:	\$

continua







IFX Networks Colombia S.A.S  
 NIT:830.058.677-7  
 Diagonal 97 No.17 - 60 piso 4  
 Edificio Centro Empresarial.  
 Corporativo Bogotá C/marca.  
 Teléfono: +57(1) 369.3000  
 Fax: +57(1) 369.3003  
 Cartera\_facturacion@ifxcorp.com  
 www.ifxnetworks.com



**Factura Electronica de Venta**  
**IFXC - 368829**

Fecha de Emisión: 07/12/2022 00:00:00  
 Fecha de Pago Oportuno: 05/01/2023  
 Fecha de Suspensión: 06/01/2023  
 Página: Página 11 de 25  
**Total a Pagar:** \$ 1.602.491.618,00

Correo Notificación:facturacionelectronica@ifxcorp.com

<b>Cliente ID</b> :	1424279	<b>NIT:</b>	800093816
<b>Nombre</b> :	RAMA JUDICIAL CONSEJO SUPERIOR DE LA JUDICATURA		
<b>Dirección</b> :	CALLE 72 N 7-96, Bogota, D.c., Colombia		
<b>Notas</b> :	#\$27-01-02-000;092de2022/91610;andrea.puin@ingepplan.co#\$		
<b>Orden de Compra:</b>			
<b>Código Adicional:</b>			

N. Item	Descripción	Cantidad	Unidad de medida	Valor Unitario	Descuento	Valor Neto	Tarifa IVA	Imptoconsumo	Valor Total
69	1726705-Servidor de Uso Estandar Servicio del 11/01/2022 al 11/30/2022	1	WSD	\$ 319.300,00	\$ 0,00	\$ 319.300,00	0 %	0 %	\$319.300,00
70	1726706-Servidor de Uso Estandar Servicio del 11/01/2022 al 11/30/2022	1	WSD	\$ 319.300,00	\$ 0,00	\$ 319.300,00	0 %	0 %	\$319.300,00
71	1726707-Servidor de Uso Estandar Servicio del 11/01/2022 al 11/30/2022	1	WSD	\$ 319.300,00	\$ 0,00	\$ 319.300,00	0 %	0 %	\$319.300,00
72	1726708-Servidor de Uso Estandar Servicio del 11/01/2022 al 11/30/2022	1	WSD	\$ 319.300,00	\$ 0,00	\$ 319.300,00	0 %	0 %	\$319.300,00
73	1726709-Servidor de Uso Estandar Servicio del 11/01/2022 al 11/30/2022	1	WSD	\$ 319.300,00	\$ 0,00	\$ 319.300,00	0 %	0 %	\$319.300,00
74	1726710-Servidor de Uso Basico Servicio del 11/01/2022 al 11/30/2022	1	WSD	\$ 270.200,00	\$ 0,00	\$ 270.200,00	0 %	0 %	\$270.200,00
75	1726712-Servidor de Uso Estandar Servicio del 11/01/2022 al 11/30/2022	1	WSD	\$ 465.400,00	\$ 0,00	\$ 465.400,00	0 %	0 %	\$465.400,00

**Responsable de IVA**

No somos Grandes Contribuyentes en Renta  
 No somos Autorretenedores  
 Grandes Contribuyentes SHD mediante resolución DDI-023769 del 29/11/2021  
 Autorización Numeración de facturación DIAN Formulario 18764021840037 DEL 26/11/2021  
 Factura electrónica IFXC 343085 al 500000 Vigencia 24 Meses.

No recibir la factura no le exime de pagar el servicio, en este caso favor comuníquese con nuestro Departamento de Facturación. Correo: cartera\_facturacion@ifxcorp.com

Esta factura presta mérito ejecutivo de acuerdo a las normas del derecho civil y comercial.

TRM \$4818.32 del 12/7/2022.

Factura electrónica.

Por favor utilice esta factura para efectuar el pago.

El pago no oportuno de esta factura causará suspensión del servicio, intereses por mora a la tasa máxima permitida por la ley y el reporte a las centrales de riesgo.

CONFORME A LO QUE SE ESTABLECE ART. 773 DEL CÓDIGO DE COMERCIO, LA(S)

FACTURA(S) SE ENTIENDEN ACEPTADAS POR EL CONTRATANTE SI ESTE NO FORMULA

POR ESCRITO NINGÚN RECLAMO U OBSERVACIÓN DENTRO DE LOS 10 DÍAS CALENDARIO A

PARTIR DE LA FECHA DE RECIBO.

IFX NETWORKS COLOMBIA S.A.S. NIT. 830.058.677-7

<b>CLIENTE ID</b>	1424279
<b>FACTURA No.</b>	IFXC - 368829
<b>FORMA DE PAGO</b>	Credito
<b>PLAZO</b>	30 días
<b>MEDIO DE PAGO</b>	Instrumento no definido

**BANCO CONSIGNACIÓN**

<input type="checkbox"/>
<input type="checkbox"/>

**COP**

Subtotal:	\$
IVA:	\$
Total Imp. Consumo:	\$
Total:	\$
Total retención IVA:	\$
Total Retención ICA:	\$
Total Retención Fuente:	\$
Valor a Pagar:	\$

continua





IFX Networks Colombia S.A.S  
 NIT:830.058.677-7  
 Diagonal 97 No.17 - 60 piso 4  
 Edificio Centro Empresarial.  
 Corporativo Bogotá C/marca.  
 Teléfono: +57(1) 369.3000  
 Fax: +57(1) 369.3003  
 Cartera\_facturacion@ifxcorp.com  
 www.ifxnetworks.com



**Factura Electronica de Venta**  
**IFXC - 368829**

Fecha de Emisión: 07/12/2022 00:00:00  
 Fecha de Pago Oportuno: 05/01/2023  
 Fecha de Suspensión: 06/01/2023  
 Página: Página 12 de 25  
**Total a Pagar:** \$ 1.602.491.618,00

Correo Notificación:facturacionelectronica@ifxcorp.com

**Cliente ID :** 1424279 **NIT:** 800093816  
**Nombre :** RAMA JUDICIAL CONSEJO SUPERIOR DE LA JUDICATURA  
**Dirección :** CALLE 72 N 7-96, Bogota, D.c., Colombia  
**Notas :** #S27-01-02-000;092de2022/91610;andrea.puin@ingepplan.co#S  
**Orden de Compra:**  
**Código Adicional:**

N. Item	Descripción	Cantidad	Unidad de medida	Valor Unitario	Descuento	Valor Neto	Tarifa IVA	Imptoconsumo	Valor Total
76	1726713-Servidor de Uso Estandar Servicio del 11/01/2022 al 11/30/2022	1	WSD	\$ 465.400,00	\$ 0,00	\$ 465.400,00	0 %	0 %	\$465.400,00
77	1726714-Servidor de Uso Estandar Servicio del 11/01/2022 al 11/30/2022	1	WSD	\$ 465.400,00	\$ 0,00	\$ 465.400,00	0 %	0 %	\$465.400,00
78	1726715-Servidor de Uso Estandar Servicio del 11/01/2022 al 11/30/2022	1	WSD	\$ 465.400,00	\$ 0,00	\$ 465.400,00	0 %	0 %	\$465.400,00
79	1726716-Servidor de Uso Estandar Servicio del 11/01/2022 al 11/30/2022	1	WSD	\$ 465.400,00	\$ 0,00	\$ 465.400,00	0 %	0 %	\$465.400,00
80	1726717-Servidor de Uso Estandar Servicio del 11/01/2022 al 11/30/2022	1	WSD	\$ 465.400,00	\$ 0,00	\$ 465.400,00	0 %	0 %	\$465.400,00
81	1726719-Servidor de Uso Estandar Servicio del 11/01/2022 al 11/30/2022	1	WSD	\$ 465.400,00	\$ 0,00	\$ 465.400,00	0 %	0 %	\$465.400,00
82	1726721-Internet Information Server Servicio del 11/01/2022 al 11/30/2022	1	WSD	\$ 513.200,00	\$ 0,00	\$ 513.200,00	0 %	0 %	\$513.200,00

**Responsable de IVA**

No somos Grandes Contribuyentes en Renta  
 No somos Autorretenedores  
 Grandes Contribuyentes SHD mediante resolución DDI-023769 del 29/11/2021  
 Autorización Numeración de facturación DIAN Formulario 18764021840037 DEL 26/11/2021  
 Factura electrónica IFXC 343085 al 500000 Vigencia 24 Meses.

No recibir la factura no le exime de pagar el servicio, en este caso favor comuníquese con nuestro Departamento de Facturación. Correo: cartera\_facturacion@ifxcorp.com

Esta factura presta mérito ejecutivo de acuerdo a las normas del derecho civil y comercial.

**TRM \$4818.32 del 12/7/2022.**

Factura electrónica.  
 Por favor utilice esta factura para efectuar el pago.  
 El pago no oportuno de esta factura causará suspensión del servicio, intereses por mora a la tasa máxima permitida por la ley y el reporte a las centrales de riesgo.  
**CONFORME A LO QUE SE ESTABLECE ART. 773 DEL CÓDIGO DE COMERCIO, LA(S) FACTURA(S) SE ENTIENDEN ACEPTADAS POR EL CONTRATANTE SI ESTE NO FORMULA POR ESCRITO NINGÚN RECLAMO U OBSERVACIÓN DENTRO DE LOS 10 DÍAS CALENDARIO A PARTIR DE LA FECHA DE RECIBO.**

IFX NETWORKS COLOMBIA S.A.S. NIT. 830.058.677-7

<b>CLIENTE ID</b>	1424279
<b>FACTURA No.</b>	IFXC - 368829
<b>FORMA DE PAGO</b>	Credito
<b>PLAZO</b>	30 días
<b>MEDIO DE PAGO</b>	Instrumento no definido

**BANCO CONSIGNACIÓN**

**COP**

Subtotal: \$  
 IVA: \$  
 Total Imp. Consumo: \$  
 Total: \$  
 Total retención IVA: \$  
 Total Retención ICA: \$  
 Total Retención Fuente: \$  
 Valor a Pagar: \$ continua





IFX Networks Colombia S.A.S  
 NIT:830.058.677-7  
 Diagonal 97 No.17 - 60 piso 4  
 Edificio Centro Empresarial.  
 Corporativo Bogotá C/marca.  
 Teléfono: +57(1) 369.3000  
 Fax: +57(1) 369.3003  
 Cartera\_facturacion@ifxcorp.com  
 www.ifxnetworks.com



**Factura Electronica de Venta**  
**IFXC - 368829**

Fecha de Emisión: 07/12/2022 00:00:00  
 Fecha de Pago Oportuno: 05/01/2023  
 Fecha de Suspensión: 06/01/2023  
 Página: Página 13 de 25  
**Total a Pagar:** \$ 1.602.491.618,00

Correo Notificación:facturacionelectronica@ifxcorp.com

**Cliete ID** : 1424279 **NIT:** 800093816  
**Nombre** : RAMA JUDICIAL CONSEJO SUPERIOR DE LA JUDICATURA  
**Dirección** : CALLE 72 N 7-96, Bogota, D.c., Colombia  
**Notas** : #\$27-01-02-000;092de2022/91610;andrea.puin@ingepplan.co#\$  
**Orden de Compra:**  
**Código Adicional:**

N. Item	Descripción	Cantidad	Unidad de medida	Valor Unitario	Descuento	Valor Neto	Tarifa IVA	Impoconsumo	Valor Total
83	1726740-Servidor de Uso Estandar Servicio del 11/01/2022 al 11/30/2022	1	WSD	\$ 439.100,00	\$ 0,00	\$ 439.100,00	0 %	0 %	\$439.100,00
84	1726741-Servidor de Uso Estandar Servicio del 11/01/2022 al 11/30/2022	1	WSD	\$ 439.100,00	\$ 0,00	\$ 439.100,00	0 %	0 %	\$439.100,00
85	1726742-Servidor de Uso Estandar Servicio del 11/01/2022 al 11/30/2022	1	WSD	\$ 461.900,00	\$ 0,00	\$ 461.900,00	0 %	0 %	\$461.900,00
86	1726743-Servidor de Uso Estandar Servicio del 11/01/2022 al 11/30/2022	1	WSD	\$ 439.100,00	\$ 0,00	\$ 439.100,00	0 %	0 %	\$439.100,00
87	1726744-Servidor de Uso Estandar Servicio del 11/01/2022 al 11/30/2022	1	WSD	\$ 339.200,00	\$ 0,00	\$ 339.200,00	0 %	0 %	\$339.200,00
88	1726750-Servidor de Uso Intermedio Servicio del 11/01/2022 al 11/30/2022	1	WSD	\$ 105.600,00	\$ 105.600,00	\$ 0,00	0 %	0 %	\$0,00
89	1726751-Servidor de Uso Intermedio Servicio del 11/01/2022 al 11/30/2022	1	WSD	\$ 750.000,00	\$ 0,00	\$ 750.000,00	0 %	0 %	\$750.000,00

**Responsable de IVA**

No somos Grandes Contribuyentes en Renta  
 No somos Autorretenedores  
 Grandes Contribuyentes SHD mediante resolución DDI-023769 del 29/11/2021  
 Autorización Numeración de facturación DIAN Formulario 18764021840037 DEL 26/11/2021  
 Factura electrónica IFXC 343085 al 500000 Vigencia 24 Meses.

No recibir la factura no le exime de pagar el servicio, en este caso favor comuníquese con nuestro Departamento de Facturación. Correo: cartera\_facturacion@ifxcorp.com

Esta factura presta mérito ejecutivo de acuerdo a las normas del derecho civil y comercial.

**TRM \$4818.32 del 12/7/2022.**

Factura electrónica.  
 Por favor utilice esta factura para efectuar el pago.  
 El pago no oportuno de esta factura causará suspensión del servicio, intereses por mora a la tasa máxima permitida por la ley y el reporte a las centrales de riesgo.  
**CONFORME A LO QUE SE ESTABLECE ART. 773 DEL CÓDIGO DE COMERCIO, LA(S) FACTURA(S) SE ENTIENDEN ACEPTADAS POR EL CONTRATANTE SI ESTE NO FORMULA POR ESCRITO NINGÚN RECLAMO U OBSERVACIÓN DENTRO DE LOS 10 DÍAS CALENDARIO A PARTIR DE LA FECHA DE RECIBO.**

IFX NETWORKS COLOMBIA S.A.S. NIT. 830.058.677-7

<b>CLIENTE ID</b>	1424279
<b>FACTURA No.</b>	IFXC - 368829
<b>FORMA DE PAGO</b>	Credito
<b>PLAZO</b>	30 días
<b>MEDIO DE PAGO</b>	Instrumento no definido

**BANCO CONSIGNACIÓN**

**COP**

Subtotal:	\$
IVA:	\$
Total Imp. Consumo:	\$
Total:	\$
Total retención IVA:	\$
Total Retención ICA:	\$
Total Retención Fuente:	\$
Valor a Pagar:	\$

continua





IFX Networks Colombia S.A.S  
 NIT:830.058.677-7  
 Diagonal 97 No.17 - 60 piso 4  
 Edificio Centro Empresarial.  
 Corporativo Bogotá C/marca.  
 Teléfono: +57(1) 369.3000  
 Fax: +57(1) 369.3003  
 Cartera\_facturacion@ifxcorp.com  
 www.ifxnetworks.com



**Factura Electronica de Venta**  
**IFXC - 368829**

Fecha de Emisión: 07/12/2022 00:00:00  
 Fecha de Pago Oportuno: 05/01/2023  
 Fecha de Suspensión: 06/01/2023  
 Página: Página 14 de 25  
**Total a Pagar:** \$ 1.602.491.618,00

Correo Notificación:facturacionelectronica@ifxcorp.com

<b>Cliente ID</b> :	1424279	<b>NIT:</b>	800093816
<b>Nombre</b> :	RAMA JUDICIAL CONSEJO SUPERIOR DE LA JUDICATURA		
<b>Dirección</b> :	CALLE 72 N 7-96, Bogota, D.c., Colombia		
<b>Notas</b> :	#\$27-01-02-000;092de2022/91610;andrea.puin@ingepplan.co#\$		
<b>Orden de Compra:</b>			
<b>Código Adicional:</b>			

N. Item	Descripción	Cantidad	Unidad de medida	Valor Unitario	Descuento	Valor Neto	Tarifa IVA	Imptoconsumo	Valor Total
90	1726753-Servidor de Uso Intermedio Servicio del 11/01/2022 al 11/30/2022	1	WSD	\$ 734.700,00	\$ 0,00	\$ 734.700,00	0 %	0 %	\$734.700,00
91	1726754-Servidor de Uso Intermedio Servicio del 11/01/2022 al 11/30/2022	1	WSD	\$ 734.700,00	\$ 0,00	\$ 734.700,00	0 %	0 %	\$734.700,00
92	1726759-SQL Sobre Windows Servicio del 11/01/2022 al 11/30/2022	1	WSD	\$ 3.157.100,00	\$ 0,00	\$ 3.157.100,00	0 %	0 %	\$3.157.100,00
93	1726760-SQL Sobre Windows Servicio del 11/01/2022 al 11/30/2022	1	WSD	\$ 3.157.100,00	\$ 0,00	\$ 3.157.100,00	0 %	0 %	\$3.157.100,00
94	1726761-SQL Sobre Windows Servicio del 11/01/2022 al 11/30/2022	1	WSD	\$ 3.157.100,00	\$ 0,00	\$ 3.157.100,00	0 %	0 %	\$3.157.100,00
95	1726762-SQL Sobre Windows Servicio del 11/01/2022 al 11/30/2022	1	WSD	\$ 3.157.100,00	\$ 0,00	\$ 3.157.100,00	0 %	0 %	\$3.157.100,00
96	1726763-SQL Sobre Windows Servicio del 11/01/2022 al 11/30/2022	1	WSD	\$ 3.157.100,00	\$ 0,00	\$ 3.157.100,00	0 %	0 %	\$3.157.100,00

**Responsable de IVA**

No somos Grandes Contribuyentes en Renta  
 No somos Autorretenedores  
 Grandes Contribuyentes SHD mediante resolución DDI-023769 del 29/11/2021  
 Autorización Numeración de facturación DIAN Formulario 18764021840037 DEL 26/11/2021  
 Factura electrónica IFXC 343085 al 500000 Vigencia 24 Meses.

No recibir la factura no le exime de pagar el servicio, en este caso favor comuníquese con nuestro Departamento de Facturación. Correo: cartera\_facturacion@ifxcorp.com

Esta factura presta mérito ejecutivo de acuerdo a las normas del derecho civil y comercial.

**TRM \$4818.32 del 12/7/2022.**

Factura electrónica.  
 Por favor utilice esta factura para efectuar el pago.  
 El pago no oportuno de esta factura causará suspensión del servicio, intereses por mora a la tasa máxima permitida por la ley y el reporte a las centrales de riesgo.  
**CONFORME A LO QUE SE ESTABLECE ART. 773 DEL CÓDIGO DE COMERCIO, LA(S) FACTURA(S) SE ENTIENDEN ACEPTADAS POR EL CONTRATANTE SI ESTE NO FORMULA POR ESCRITO NINGÚN RECLAMO U OBSERVACIÓN DENTRO DE LOS 10 DÍAS CALENDARIO A PARTIR DE LA FECHA DE RECIBO.**

IFX NETWORKS COLOMBIA S.A.S. NIT. 830.058.677-7

<b>CLIENTE ID</b>	1424279
<b>FACTURA No.</b>	IFXC - 368829
<b>FORMA DE PAGO</b>	Credito
<b>PLAZO</b>	30 días
<b>MEDIO DE PAGO</b>	Instrumento no definido

**BANCO CONSIGNACIÓN**

<input type="checkbox"/>
<input type="checkbox"/>

**COP**

Subtotal:	\$
IVA:	\$
Total Imp. Consumo:	\$
Total:	\$
Total retención IVA:	\$
Total Retención ICA:	\$
Total Retención Fuente:	\$
Valor a Pagar:	\$

continua





IFX Networks Colombia S.A.S  
 NIT:830.058.677-7  
 Diagonal 97 No.17 - 60 piso 4  
 Edificio Centro Empresarial.  
 Corporativo Bogotá C/marca.  
 Teléfono: +57(1) 369.3000  
 Fax: +57(1) 369.3003  
 Cartera\_facturacion@ifxcorp.com  
 www.ifxnetworks.com



**Factura Electronica de Venta**  
**IFXC - 368829**

Fecha de Emisión: 07/12/2022 00:00:00  
 Fecha de Pago Oportuno: 05/01/2023  
 Fecha de Suspensión: 06/01/2023  
 Página: Página 15 de 25  
**Total a Pagar:** \$ 1.602.491.618,00

Correo Notificación:facturacionelectronica@ifxcorp.com

**Cliente ID** : 1424279 **NIT:** 800093816  
**Nombre** : RAMA JUDICIAL CONSEJO SUPERIOR DE LA JUDICATURA  
**Dirección** : CALLE 72 N 7-96, Bogota, D.c., Colombia  
**Notas** : #\$27-01-02-000;092de2022/91610;andrea.puin@ingepplan.co#\$  
**Orden de Compra:**  
**Código Adicional:**

N. Item	Descripción	Cantidad	Unidad de medida	Valor Unitario	Descuento	Valor Neto	Tarifa IVA	Imptoconsumo	Valor Total
97	1726764-Internet Information Server Servicio del 11/01/2022 al 11/30/2022	1	WSD	\$ 272.700,00	\$ 0,00	\$ 272.700,00	0 %	0 %	\$272.700,00
98	1726770-SQL Sobre Windows Servicio del 11/01/2022 al 11/30/2022	1	WSD	\$ 2.145.400,00	\$ 0,00	\$ 2.145.400,00	0 %	0 %	\$2.145.400,00
99	1726765-Internet Information Server Servicio del 11/01/2022 al 11/30/2022	1	WSD	\$ 272.700,00	\$ 0,00	\$ 272.700,00	0 %	0 %	\$272.700,00
100	1726771-SQL Sobre Windows Servicio del 11/01/2022 al 11/30/2022	1	WSD	\$ 2.145.400,00	\$ 0,00	\$ 2.145.400,00	0 %	0 %	\$2.145.400,00
101	1726773-SQL Sobre Windows Servicio del 11/01/2022 al 11/30/2022	1	WSD	\$ 2.145.400,00	\$ 0,00	\$ 2.145.400,00	0 %	0 %	\$2.145.400,00
102	1726775-SQL Sobre Windows Servicio del 11/01/2022 al 11/30/2022	1	WSD	\$ 2.145.400,00	\$ 0,00	\$ 2.145.400,00	0 %	0 %	\$2.145.400,00
103	1726778-SQL Sobre Windows Servicio del 11/01/2022 al 11/30/2022	1	WSD	\$ 2.145.400,00	\$ 0,00	\$ 2.145.400,00	0 %	0 %	\$2.145.400,00

**Responsable de IVA**

No somos Grandes Contribuyentes en Renta  
 No somos Autorretenedores  
 Grandes Contribuyentes SHD mediante resolución DDI-023769 del 29/11/2021  
 Autorización Numeración de facturación DIAN Formulario 18764021840037 DEL 26/11/2021  
 Factura electrónica IFXC 343085 al 500000 Vigencia 24 Meses.

TRM \$4818.32 del 12/7/2022.

Factura electrónica.  
 Por favor utilice esta factura para efectuar el pago.  
 El pago no oportuno de esta factura causará suspensión del servicio, intereses por mora a la tasa máxima permitida por la ley y el reporte a las centrales de riesgo.  
**CONFORME A LO QUE SE ESTABLECE ART. 773 DEL CÓDIGO DE COMERCIO, LA(S) FACTURA(S) SE ENTIENDEN ACEPTADAS POR EL CONTRATANTE SI ESTE NO FORMULA POR ESCRITO NINGÚN RECLAMO U OBSERVACIÓN DENTRO DE LOS 10 DÍAS CALENDARIO A PARTIR DE LA FECHA DE RECIBO.**

No recibir la factura no le exime de pagar el servicio, en este caso favor comuníquese con nuestro Departamento de Facturación. Correo: cartera\_facturacion@ifxcorp.com

Esta factura presta mérito ejecutivo de acuerdo a las normas del derecho civil y comercial.

IFX NETWORKS COLOMBIA S.A.S. NIT. 830.058.677-7

<b>CLIENTE ID</b>	1424279
<b>FACTURA No.</b>	IFXC - 368829
<b>FORMA DE PAGO</b>	Credito
<b>PLAZO</b>	30 días
<b>MEDIO DE PAGO</b>	Instrumento no definido

**BANCO CONSIGNACIÓN**

**COP**

Subtotal:	\$
IVA:	\$
Total Imp. Consumo:	\$
Total:	\$
Total retención IVA:	\$
Total Retención ICA:	\$
Total Retención Fuente:	\$
Valor a Pagar:	\$

continua





IFX Networks Colombia S.A.S  
 NIT:830.058.677-7  
 Diagonal 97 No.17 - 60 piso 4  
 Edificio Centro Empresarial.  
 Corporativo Bogotá C/marca.  
 Teléfono: +57(1) 369.3000  
 Fax: +57(1) 369.3003  
 Cartera\_facturacion@ifxcorp.com  
 www.ifxnetworks.com



**Factura Electronica de Venta**  
**IFXC - 368829**

Fecha de Emisión: 07/12/2022 00:00:00  
 Fecha de Pago Oportuno: 05/01/2023  
 Fecha de Suspensión: 06/01/2023  
 Página: Página 16 de 25  
**Total a Pagar:** \$ 1.602.491.618,00

Correo Notificación:facturacionelectronica@ifxcorp.com

**Cliente ID** : 1424279 **NIT:** 800093816  
**Nombre** : RAMA JUDICIAL CONSEJO SUPERIOR DE LA JUDICATURA  
**Dirección** : CALLE 72 N 7-96, Bogota, D.c., Colombia  
**Notas** : #\$27-01-02-000;092de2022/91610;andrea.puin@ingepplan.co#\$  
**Orden de Compra:**  
**Código Adicional:**

N. Item	Descripción	Cantidad	Unidad de medida	Valor Unitario	Descuento	Valor Neto	Tarifa IVA	Impoconsumo	Valor Total
104	1726774-SQL Sobre Windows Servicio del 11/01/2022 al 11/30/2022	1	WSD	\$ 2.145.400,00	\$ 0,00	\$ 2.145.400,00	0 %	0 %	\$2.145.400,00
105	1726777-SQL Sobre Windows Servicio del 11/01/2022 al 11/30/2022	1	WSD	\$ 2.145.400,00	\$ 0,00	\$ 2.145.400,00	0 %	0 %	\$2.145.400,00
106	1726779-SQL Sobre Windows Servicio del 11/01/2022 al 11/30/2022	1	WSD	\$ 2.145.400,00	\$ 0,00	\$ 2.145.400,00	0 %	0 %	\$2.145.400,00
107	1726780-SQL Sobre Windows Servicio del 11/01/2022 al 11/30/2022	1	WSD	\$ 2.145.400,00	\$ 0,00	\$ 2.145.400,00	0 %	0 %	\$2.145.400,00
108	1726781-SQL Sobre Windows Servicio del 11/01/2022 al 11/30/2022	1	WSD	\$ 2.145.400,00	\$ 0,00	\$ 2.145.400,00	0 %	0 %	\$2.145.400,00
109	1726782-SQL Sobre Windows Servicio del 11/01/2022 al 11/30/2022	1	WSD	\$ 2.145.400,00	\$ 0,00	\$ 2.145.400,00	0 %	0 %	\$2.145.400,00
110	1726783-SQL Sobre Windows Servicio del 11/01/2022 al 11/30/2022	1	WSD	\$ 2.145.400,00	\$ 0,00	\$ 2.145.400,00	0 %	0 %	\$2.145.400,00

**Responsable de IVA**

No somos Grandes Contribuyentes en Renta  
 No somos Autorretenedores  
 Grandes Contribuyentes SHD mediante resolución DDI-023769 del 29/11/2021  
 Autorización Numeración de facturación DIAN Formulario 18764021840037 DEL 26/11/2021  
 Factura electrónica IFXC 343085 al 500000 Vigencia 24 Meses.

No recibir la factura no le exime de pagar el servicio, en este caso favor comuníquese con nuestro Departamento de Facturación. Correo: cartera\_facturacion@ifxcorp.com

Esta factura presta mérito ejecutivo de acuerdo a las normas del derecho civil y comercial.

**TRM \$4818.32 del 12/7/2022.**

Factura electrónica.  
 Por favor utilice esta factura para efectuar el pago.  
 El pago no oportuno de esta factura causará suspensión del servicio, intereses por mora a la tasa máxima permitida por la ley y el reporte a las centrales de riesgo.  
**CONFORME A LO QUE SE ESTABLECE ART. 773 DEL CÓDIGO DE COMERCIO, LA(S) FACTURA(S) SE ENTIENDEN ACEPTADAS POR EL CONTRATANTE SI ESTE NO FORMULA POR ESCRITO NINGÚN RECLAMO U OBSERVACIÓN DENTRO DE LOS 10 DÍAS CALENDARIO A PARTIR DE LA FECHA DE RECIBO.**

IFX NETWORKS COLOMBIA S.A.S. NIT. 830.058.677-7

<b>CLIENTE ID</b>	1424279
<b>FACTURA No.</b>	IFXC - 368829
<b>FORMA DE PAGO</b>	Credito
<b>PLAZO</b>	30 días
<b>MEDIO DE PAGO</b>	Instrumento no definido

**BANCO CONSIGNACIÓN**

**COP**

Subtotal:	\$
IVA:	\$
Total Imp. Consumo:	\$
Total:	\$
Total retención IVA:	\$
Total Retención ICA:	\$
Total Retención Fuente:	\$
Valor a Pagar:	\$

continua





IFX Networks Colombia S.A.S  
 NIT:830.058.677-7  
 Diagonal 97 No.17 - 60 piso 4  
 Edificio Centro Empresarial.  
 Corporativo Bogotá C/marca.  
 Teléfono: +57(1) 369.3000  
 Fax: +57(1) 369.3003  
 Cartera\_facturacion@ifxcorp.com  
 www.ifxnetworks.com



**Factura Electronica de Venta**  
**IFXC - 368829**

Fecha de Emisión: 07/12/2022 00:00:00  
 Fecha de Pago Oportuno: 05/01/2023  
 Fecha de Suspensión: 06/01/2023  
 Página: Página 17 de 25  
**Total a Pagar:** \$ 1.602.491.618,00

Correo Notificación:facturacionelectronica@ifxcorp.com

**Cliente ID** : 1424279 **NIT:** 800093816  
**Nombre** : RAMA JUDICIAL CONSEJO SUPERIOR DE LA JUDICATURA  
**Dirección** : CALLE 72 N 7-96, Bogota, D.c., Colombia  
**Notas** : #\$27-01-02-000;092de2022/91610;andrea.puin@ingepplan.co#\$  
**Orden de Compra:**  
**Código Adicional:**

N. Item	Descripción	Cantidad	Unidad de medida	Valor Unitario	Descuento	Valor Neto	Tarifa IVA	Impoconsumo	Valor Total
111	1726785-SQL Sobre Windows Servicio del 11/01/2022 al 11/30/2022	1	WSD	\$ 2.145.400,00	\$ 0,00	\$ 2.145.400,00	0 %	0 %	\$2.145.400,00
112	1726786-SQL Sobre Windows Servicio del 11/01/2022 al 11/30/2022	1	WSD	\$ 2.145.400,00	\$ 0,00	\$ 2.145.400,00	0 %	0 %	\$2.145.400,00
113	1726788-SQL Sobre Windows Servicio del 11/01/2022 al 11/30/2022	1	WSD	\$ 1.103.200,00	\$ 0,00	\$ 1.103.200,00	0 %	0 %	\$1.103.200,00
114	1726784-SQL Sobre Windows Servicio del 11/01/2022 al 11/30/2022	1	WSD	\$ 2.145.400,00	\$ 0,00	\$ 2.145.400,00	0 %	0 %	\$2.145.400,00
115	1726789-SQL Sobre Windows Servicio del 11/01/2022 al 11/30/2022	1	WSD	\$ 1.103.200,00	\$ 0,00	\$ 1.103.200,00	0 %	0 %	\$1.103.200,00
116	1726790-SQL Sobre Windows Servicio del 11/01/2022 al 11/30/2022	1	WSD	\$ 1.103.200,00	\$ 0,00	\$ 1.103.200,00	0 %	0 %	\$1.103.200,00
117	1726794-Active Directory Servicio del 11/01/2022 al 11/30/2022	1	WSD	\$ 287.100,00	\$ 0,00	\$ 287.100,00	0 %	0 %	\$287.100,00

**Responsable de IVA**

No somos Grandes Contribuyentes en Renta  
 No somos Autorretenedores  
 Grandes Contribuyentes SHD mediante resolución DDI-023769 del 29/11/2021  
 Autorización Numeración de facturación DIAN Formulario 18764021840037 DEL 26/11/2021  
 Factura electrónica IFXC 343085 al 500000 Vigencia 24 Meses.

No recibir la factura no le exime de pagar el servicio, en este caso favor comuníquese con nuestro Departamento de Facturación. Correo: cartera\_facturacion@ifxcorp.com

Esta factura presta mérito ejecutivo de acuerdo a las normas del derecho civil y comercial.

**TRM \$4818.32 del 12/7/2022.**

Factura electrónica.  
 Por favor utilice esta factura para efectuar el pago.  
 El pago no oportuno de esta factura causará suspensión del servicio, intereses por mora a la tasa máxima permitida por la ley y el reporte a las centrales de riesgo.  
**CONFORME A LO QUE SE ESTABLECE ART. 773 DEL CÓDIGO DE COMERCIO, LA(S) FACTURA(S) SE ENTIENDEN ACEPTADAS POR EL CONTRATANTE SI ESTE NO FORMULA POR ESCRITO NINGÚN RECLAMO U OBSERVACIÓN DENTRO DE LOS 10 DÍAS CALENDARIO A PARTIR DE LA FECHA DE RECIBO.**

IFX NETWORKS COLOMBIA S.A.S. NIT. 830.058.677-7

<b>CLIENTE ID</b>	1424279
<b>FACTURA No.</b>	IFXC - 368829
<b>FORMA DE PAGO</b>	Credito
<b>PLAZO</b>	30 días
<b>MEDIO DE PAGO</b>	Instrumento no definido

**BANCO CONSIGNACIÓN**

**COP**

Subtotal:	\$
IVA:	\$
Total Imp. Consumo:	\$
Total:	\$
Total retención IVA:	\$
Total Retención ICA:	\$
Total Retención Fuente:	\$
Valor a Pagar:	\$

*continua*





IFX Networks Colombia S.A.S  
 NIT:830.058.677-7  
 Diagonal 97 No.17 - 60 piso 4  
 Edificio Centro Empresarial.  
 Corporativo Bogotá C/marca.  
 Teléfono: +57(1) 369.3000  
 Fax: +57(1) 369.3003  
 Cartera\_facturacion@ifxcorp.com  
 www.ifxnetworks.com



**Factura Electronica de Venta**  
**IFXC - 368829**

Fecha de Emisión: 07/12/2022 00:00:00  
 Fecha de Pago Oportuno: 05/01/2023  
 Fecha de Suspensión: 06/01/2023  
 Página: Página 18 de 25  
**Total a Pagar:** \$ 1.602.491.618,00

Correo Notificación:facturacionelectronica@ifxcorp.com

<b>Cliente ID</b> :	1424279	<b>NIT:</b>	800093816
<b>Nombre</b> :	RAMA JUDICIAL CONSEJO SUPERIOR DE LA JUDICATURA		
<b>Dirección</b> :	CALLE 72 N 7-96, Bogota, D.c., Colombia		
<b>Notas</b> :	#\$27-01-02-000;092de2022/91610;andrea.puin@ingepplan.co#\$		
<b>Orden de Compra:</b>			
<b>Código Adicional:</b>			

N. Item	Descripción	Cantidad	Unidad de medida	Valor Unitario	Descuento	Valor Neto	Tarifa IVA	Impoconsumo	Valor Total
118	1726795-Active Directory Servicio del 11/01/2022 al 11/30/2022	1	WSD	\$ 287.100,00	\$ 0,00	\$ 287.100,00	0 %	0 %	\$287.100,00
119	1726796-Internet Information Server Servicio del 11/01/2022 al 11/30/2022	1	WSD	\$ 513.200,00	\$ 0,00	\$ 513.200,00	0 %	0 %	\$513.200,00
120	1726797-Internet Information Server Servicio del 11/01/2022 al 11/30/2022	1	WSD	\$ 513.200,00	\$ 0,00	\$ 513.200,00	0 %	0 %	\$513.200,00
121	1726801-Internet Information Server Servicio del 11/01/2022 al 11/30/2022	1	WSD	\$ 513.200,00	\$ 256.600,00	\$ 256.600,00	0 %	0 %	\$256.600,00
122	1726798-Internet Information Server Servicio del 11/01/2022 al 11/30/2022	1	WSD	\$ 513.200,00	\$ 0,00	\$ 513.200,00	0 %	0 %	\$513.200,00
123	1726802-Internet Information Server Servicio del 11/01/2022 al 11/30/2022	1	WSD	\$ 513.200,00	\$ 256.600,00	\$ 256.600,00	0 %	0 %	\$256.600,00
124	1726803-Internet Information Server Servicio del 11/01/2022 al 11/30/2022	1	WSD	\$ 513.200,00	\$ 0,00	\$ 513.200,00	0 %	0 %	\$513.200,00

**Responsable de IVA**

No somos Grandes Contribuyentes en Renta  
 No somos Autorretenedores  
 Grandes Contribuyentes SHD mediante resolución DDI-023769 del 29/11/2021  
 Autorización Numeración de facturación DIAN Formulario 18764021840037 DEL 26/11/2021  
 Factura electrónica IFXC 343085 al 500000 Vigencia 24 Meses.

No recibir la factura no le exime de pagar el servicio, en este caso favor comuníquese con nuestro Departamento de Facturación. Correo: cartera\_facturacion@ifxcorp.com

Esta factura presta mérito ejecutivo de acuerdo a las normas del derecho civil y comercial.

TRM \$4818.32 del 12/7/2022.

Factura electrónica.  
 Por favor utilice esta factura para efectuar el pago.  
 El pago no oportuno de esta factura causará suspensión del servicio, intereses por mora a la tasa máxima permitida por la ley y el reporte a las centrales de riesgo.  
**CONFORME A LO QUE SE ESTABLECE ART. 773 DEL CÓDIGO DE COMERCIO, LA(S) FACTURA(S) SE ENTIENDEN ACEPTADAS POR EL CONTRATANTE SI ESTE NO FORMULA POR ESCRITO NINGÚN RECLAMO U OBSERVACIÓN DENTRO DE LOS 10 DÍAS CALENDARIO A PARTIR DE LA FECHA DE RECIBO.**

IFX NETWORKS COLOMBIA S.A.S. NIT. 830.058.677-7

<b>CLIENTE ID</b>	1424279
<b>FACTURA No.</b>	IFXC - 368829
<b>FORMA DE PAGO</b>	Credito
<b>PLAZO</b>	30 días
<b>MEDIO DE PAGO</b>	Instrumento no definido

**BANCO CONSIGNACIÓN**

**COP**

Subtotal:	\$
IVA:	\$
Total Imp. Consumo:	\$
Total:	\$
Total retención IVA:	\$
Total Retención ICA:	\$
Total Retención Fuente:	\$
Valor a Pagar:	\$

continua







IFX Networks Colombia S.A.S  
 NIT:830.058.677-7  
 Diagonal 97 No.17 - 60 piso 4  
 Edificio Centro Empresarial.  
 Corporativo Bogotá C/marca.  
 Teléfono: +57(1) 369.3000  
 Fax: +57(1) 369.3003  
 Cartera\_facturacion@ifxcorp.com  
 www.ifxnetworks.com



**Factura Electronica de Venta**  
**IFXC - 368829**

Fecha de Emisión: 07/12/2022 00:00:00  
 Fecha de Pago Oportuno: 05/01/2023  
 Fecha de Suspensión: 06/01/2023  
 Página: Página 19 de 25  
**Total a Pagar:** \$ 1.602.491.618,00

Correo Notificación:facturacionelectronica@ifxcorp.com

**Cliente ID** : 1424279 **NIT:** 800093816  
**Nombre** : RAMA JUDICIAL CONSEJO SUPERIOR DE LA JUDICATURA  
**Dirección** : CALLE 72 N 7-96, Bogota, D.c., Colombia  
**Notas** : #\$27-01-02-000;092de2022/91610;andrea.puin@ingepplan.co#\$  
**Orden de Compra:**  
**Código Adicional:**

N. Item	Descripción	Cantidad	Unidad de medida	Valor Unitario	Descuento	Valor Neto	Tarifa IVA	Imptoconsumo	Valor Total
125	1726805-Internet Information Server Servicio del 11/01/2022 al 11/30/2022	1	WSD	\$ 513.200,00	\$ 0,00	\$ 513.200,00	0 %	0 %	\$513.200,00
126	1726806-Internet Information Server Servicio del 11/01/2022 al 11/30/2022	1	WSD	\$ 513.200,00	\$ 256.600,00	\$ 256.600,00	0 %	0 %	\$256.600,00
127	1726820-Servidor de Uso Estandar Servicio del 11/01/2022 al 11/30/2022	1	WSD	\$ 339.200,00	\$ 0,00	\$ 339.200,00	0 %	0 %	\$339.200,00
128	1726821-Servidor de Uso Estandar Servicio del 11/01/2022 al 11/30/2022	1	WSD	\$ 339.200,00	\$ 0,00	\$ 339.200,00	0 %	0 %	\$339.200,00
129	1726804-Internet Information Server Servicio del 11/01/2022 al 11/30/2022	1	WSD	\$ 513.200,00	\$ 256.600,00	\$ 256.600,00	0 %	0 %	\$256.600,00
130	1726665-Backup de Datos Servicio del 11/01/2022 al 11/30/2022	1	WSD	\$ 2.860.000,00	\$ 0,00	\$ 2.860.000,00	19 %	0 %	\$3.403.400,00
131	1726667-Backup de Datos Servicio del 11/01/2022 al 11/30/2022	1	WSD	\$ 15.400.000,00	\$ 0,00	\$ 15.400.000,00	19 %	0 %	\$18.326.000,00

**Responsable de IVA**

No somos Grandes Contribuyentes en Renta  
 No somos Autorretenedores  
 Grandes Contribuyentes SHD mediante resolución DDI-023769 del 29/11/2021  
 Autorización Numeración de facturación DIAN Formulario 18764021840037 DEL 26/11/2021  
 Factura electrónica IFXC 343085 al 500000 Vigencia 24 Meses.

No recibir la factura no le exime de pagar el servicio, en este caso favor comuníquese con nuestro Departamento de Facturación. Correo: cartera\_facturacion@ifxcorp.com

Esta factura presta mérito ejecutivo de acuerdo a las normas del derecho civil y comercial.

**TRM \$4818.32 del 12/7/2022.**

Factura electrónica.  
 Por favor utilice esta factura para efectuar el pago.  
 El pago no oportuno de esta factura causará suspensión del servicio, intereses por mora a la tasa máxima permitida por la ley y el reporte a las centrales de riesgo.  
**CONFORME A LO QUE SE ESTABLECE ART. 773 DEL CÓDIGO DE COMERCIO, LA(S) FACTURA(S) SE ENTIENDEN ACEPTADAS POR EL CONTRATANTE SI ESTE NO FORMULA POR ESCRITO NINGÚN RECLAMO U OBSERVACIÓN DENTRO DE LOS 10 DÍAS CALENDARIO A PARTIR DE LA FECHA DE RECIBO.**

IFX NETWORKS COLOMBIA S.A.S. NIT. 830.058.677-7

<b>CLIENTE ID</b>	1424279
<b>FACTURA No.</b>	IFXC - 368829
<b>FORMA DE PAGO</b>	Credito
<b>PLAZO</b>	30 días
<b>MEDIO DE PAGO</b>	Instrumento no definido

**BANCO CONSIGNACIÓN**

**COP**

Subtotal:	\$
IVA:	\$
Total Imp. Consumo:	\$
Total:	\$
Total retención IVA:	\$
Total Retención ICA:	\$
Total Retención Fuente:	\$
Valor a Pagar:	\$

continua





IFX Networks Colombia S.A.S  
 NIT:830.058.677-7  
 Diagonal 97 No.17 - 60 piso 4  
 Edificio Centro Empresarial.  
 Corporativo Bogotá C/marca.  
 Teléfono: +57(1) 369.3000  
 Fax: +57(1) 369.3003  
 Cartera\_facturacion@ifxcorp.com  
 www.ifxnetworks.com



**Factura Electronica de Venta**  
**IFXC - 368829**

Fecha de Emisión: 07/12/2022 00:00:00  
 Fecha de Pago Oportuno: 05/01/2023  
 Fecha de Suspensión: 06/01/2023  
 Página: Página 20 de 25  
**Total a Pagar:** \$ 1.602.491.618,00

Correo Notificación:facturacionelectronica@ifxcorp.com

**Cliete ID** : 1424279 **NIT:** 800093816  
**Nombre** : RAMA JUDICIAL CONSEJO SUPERIOR DE LA JUDICATURA  
**Dirección** : CALLE 72 N 7-96, Bogota, D.c., Colombia  
**Notas** : #\$27-01-02-000;092de2022/91610;andrea.puin@ingepplan.co#\$  
**Orden de Compra:**  
**Código Adicional:**

N. Item	Descripción	Cantidad	Unidad de medida	Valor Unitario	Descuento	Valor Neto	Tarifa IVA	Imptoconsumo	Valor Total
132	1726666-Backup de Datos Servicio del 11/01/2022 al 11/30/2022	1	WSD	\$ 3.740.000,00	\$ 0,00	\$ 3.740.000,00	19 %	0 %	\$4.450.600,00
133	1726648-Housing Servicio del 11/01/2022 al 11/30/2022	1	WSD	\$ 4.962.000,00	\$ 0,00	\$ 4.962.000,00	19 %	0 %	\$5.904.780,00
134	1726649-Housing Servicio del 11/01/2022 al 11/30/2022	1	WSD	\$ 9.924.000,00	\$ 0,00	\$ 9.924.000,00	19 %	0 %	\$11.809.560,00
135	1726651-Housing Servicio del 11/01/2022 al 11/30/2022	1	WSD	\$ 4.962.000,00	\$ 0,00	\$ 4.962.000,00	19 %	0 %	\$5.904.780,00
136	1726668-Balaceador de Carga Media Capacidad Servicio del 11/01/2022 al 11/30/2022	1	WSD	\$ 8.516.900,00	\$ 0,00	\$ 8.516.900,00	19 %	0 %	\$10.135.111,00
137	1726669-Balaceador de Carga Media Capacidad Servicio del 11/01/2022 al 11/30/2022	1	WSD	\$ 8.516.900,00	\$ 0,00	\$ 8.516.900,00	19 %	0 %	\$10.135.111,00

**Responsable de IVA**

No somos Grandes Contribuyentes en Renta  
 No somos Autorretenedores  
 Grandes Contribuyentes SHD mediante resolución DDI-023769 del 29/11/2021  
 Autorización Numeración de facturación DIAN Formulario 18764021840037 DEL 26/11/2021  
 Factura electrónica IFXC 343085 al 500000 Vigencia 24 Meses.

No recibir la factura no le exime de pagar el servicio, en este caso favor comuníquese con nuestro Departamento de Facturación. Correo: cartera\_facturacion@ifxcorp.com

Esta factura presta mérito ejecutivo de acuerdo a las normas del derecho civil y comercial.

**TRM \$4818.32 del 12/7/2022.**

Factura electrónica.  
 Por favor utilice esta factura para efectuar el pago.  
 El pago no oportuno de esta factura causará suspensión del servicio, intereses por mora a la tasa máxima permitida por la ley y el reporte a las centrales de riesgo.  
**CONFORME A LO QUE SE ESTABLECE ART. 773 DEL CÓDIGO DE COMERCIO, LA(S) FACTURA(S) SE ENTIENDEN ACEPTADAS POR EL CONTRATANTE SI ESTE NO FORMULA POR ESCRITO NINGÚN RECLAMO U OBSERVACIÓN DENTRO DE LOS 10 DÍAS CALENDARIO A PARTIR DE LA FECHA DE RECIBO.**

IFX NETWORKS COLOMBIA S.A.S. NIT. 830.058.677-7

<b>CLIENTE ID</b>	1424279
<b>FACTURA No.</b>	IFXC - 368829
<b>FORMA DE PAGO</b>	Credito
<b>PLAZO</b>	30 días
<b>MEDIO DE PAGO</b>	Instrumento no definido

**BANCO CONSIGNACIÓN**

**COP**

Subtotal: \$  
 IVA: \$  
 Total Imp. Consumo: \$  
 Total: \$  
 Total retencion IVA: \$  
 Total Retención ICA: \$  
 Total Retencion Fuente: \$  
 Valor a Pagar: \$ continua





IFX Networks Colombia S.A.S  
 NIT:830.058.677-7  
 Diagonal 97 No.17 - 60 piso 4  
 Edificio Centro Empresarial.  
 Corporativo Bogotá C/marca.  
 Teléfono: +57(1) 369.3000  
 Fax: +57(1) 369.3003  
 Cartera\_facturacion@ifxcorp.com  
 www.ifxnetworks.com



**Factura Electronica de Venta**  
**IFXC - 368829**

Fecha de Emisión: 07/12/2022 00:00:00  
 Fecha de Pago Oportuno: 05/01/2023  
 Fecha de Suspensión: 06/01/2023  
 Página: Página 21 de 25  
**Total a Pagar:** \$ 1.602.491.618,00

Correo Notificación:facturacionelectronica@ifxcorp.com

**Cliente ID** : 1424279 **NIT:** 800093816  
**Nombre** : RAMA JUDICIAL CONSEJO SUPERIOR DE LA JUDICATURA  
**Dirección** : CALLE 72 N 7-96, Bogota, D.c., Colombia  
**Notas** : #\$27-01-02-000;092de2022/91610;andrea.puin@ingepplan.co#\$  
**Orden de Compra:**  
**Código Adicional:**

N. Item	Descripción	Cantidad	Unidad de medida	Valor Unitario	Descuento	Valor Neto	Tarifa IVA	Imptoconsumo	Valor Total
138	1726639-Housing Servicio del 11/01/2022 al 11/30/2022	1	WSD	\$ 652.200,00	\$ 0,00	\$ 652.200,00	19 %	0 %	\$776.118,00
139	1726644-Housing/Collocation Servicio del 11/01/2022 al 11/30/2022	1	WSD	\$ 437.200,00	\$ 0,00	\$ 437.200,00	19 %	0 %	\$520.268,00
140	1726645-Housing/Collocation Servicio del 11/01/2022 al 11/30/2022	1	WSD	\$ 109.300,00	\$ 0,00	\$ 109.300,00	19 %	0 %	\$130.067,00
141	1726745-Web Application Firewall Servicio del 11/01/2022 al 11/30/2022	1	WSD	\$ 5.805.300,00	\$ 0,00	\$ 5.805.300,00	19 %	0 %	\$6.908.307,00
142	1726746-Web Application Firewall Servicio del 11/01/2022 al 11/30/2022	1	WSD	\$ 5.805.300,00	\$ 0,00	\$ 5.805.300,00	19 %	0 %	\$6.908.307,00
143	1726749-Appliance Anti Ddos Servicio del 11/01/2022 al 11/30/2022	1	WSD	\$ 10.396.500,00	\$ 0,00	\$ 10.396.500,00	19 %	0 %	\$12.371.835,00
144	1726758-Firewall Nueva Generacion Servicio del 11/01/2022 al 11/30/2022	1	WSD	\$ 18.783.800,00	\$ 0,00	\$ 18.783.800,00	19 %	0 %	\$22.352.722,00

**Responsable de IVA**

No somos Grandes Contribuyentes en Renta  
 No somos Autorretenedores  
 Grandes Contribuyentes SHD mediante resolución DDI-023769 del 29/11/2021  
 Autorización Numeración de facturación DIAN Formulario 18764021840037 DEL 26/11/2021  
 Factura electrónica IFXC 343085 al 500000 Vigencia 24 Meses.

**TRM \$4818.32 del 12/7/2022.**

Factura electrónica.  
 Por favor utilice esta factura para efectuar el pago.  
 El pago no oportuno de esta factura causará suspensión del servicio, intereses por mora a la tasa máxima permitida por la ley y el reporte a las centrales de riesgo.  
**CONFORME A LO QUE SE ESTABLECE ART. 773 DEL CÓDIGO DE COMERCIO, LA(S) FACTURA(S) SE ENTIENDEN ACEPTADAS POR EL CONTRATANTE SI ESTE NO FORMULA POR ESCRITO NINGÚN RECLAMO U OBSERVACIÓN DENTRO DE LOS 10 DÍAS CALENDARIO A PARTIR DE LA FECHA DE RECIBO.**

No recibir la factura no le exime de pagar el servicio, en este caso favor comuníquese con nuestro Departamento de Facturación. Correo: cartera\_facturacion@ifxcorp.com

Esta factura presta mérito ejecutivo de acuerdo a las normas del derecho civil y comercial.

IFX NETWORKS COLOMBIA S.A.S. NIT. 830.058.677-7

<b>CLIENTE ID</b>	1424279
<b>FACTURA No.</b>	IFXC - 368829
<b>FORMA DE PAGO</b>	Credito
<b>PLAZO</b>	30 días
<b>MEDIO DE PAGO</b>	Instrumento no definido

**BANCO CONSIGNACIÓN**

**COP**

Subtotal: \$  
 IVA: \$  
 Total Imp. Consumo: \$  
 Total: \$  
 Total retención IVA: \$  
 Total Retención ICA: \$  
 Total Retención Fuente: \$  
 Valor a Pagar: \$ continua





IFX Networks Colombia S.A.S  
 NIT: 830.058.677-7  
 Diagonal 97 No.17 - 60 piso 4  
 Edificio Centro Empresarial.  
 Corporativo Bogotá C/marca.  
 Teléfono: +57(1) 369.3000  
 Fax: +57(1) 369.3003  
 Cartera\_facturacion@ifxcorp.com  
 www.ifxnetworks.com



**Factura Electronica de Venta**  
**IFXC - 368829**

Fecha de Emisión: 07/12/2022 00:00:00  
 Fecha de Pago Oportuno: 05/01/2023  
 Fecha de Suspensión: 06/01/2023  
 Página: Página 22 de 25  
**Total a Pagar:** \$ 1.602.491.618,00

Correo Notificación: facturacionelectronica@ifxcorp.com

<b>Cliete ID</b> :	1424279	<b>NIT:</b>	800093816
<b>Nombre</b> :	RAMA JUDICIAL CONSEJO SUPERIOR DE LA JUDICATURA		
<b>Dirección</b> :	CALLE 72 N 7-96, Bogota, D.c., Colombia		
<b>Notas</b> :	#\$27-01-02-000;092de2022/91610;andrea.puin@ingepplan.co#\$		
<b>Orden de Compra:</b>			
<b>Código Adicional:</b>			

N. Item	Descripción	Cantidad	Unidad de medida	Valor Unitario	Descuento	Valor Neto	Tarifa IVA	Imptoconsumo	Valor Total
145	1726748-Appliance Anti Ddos Servicio del 11/01/2022 al 11/30/2022	1	WSD	\$ 10.396.500,00	\$ 0,00	\$ 10.396.500,00	19 %	0 %	\$12.371.835,00
146	1726816-Servidor de Uso Basico Servicio del 11/01/2022 al 11/30/2022	1	WSD	\$ 2.718.900,00	\$ 2.718.900,00	\$ 0,00	0 %	0 %	\$0,00
147	1726819-Servidor de Uso Estandar Servicio del 11/01/2022 al 11/30/2022	1	WSD	\$ 1.712.900,00	\$ 1.712.900,00	\$ 0,00	0 %	0 %	\$0,00
148	1726818-Servidor de Uso Intermedio Servicio del 11/01/2022 al 11/30/2022	1	WSD	\$ 750.000,00	\$ 750.000,00	\$ 0,00	0 %	0 %	\$0,00
149	1746941-Servidor de Uso Basico Servicio del 11/01/2022 al 11/30/2022	1	WSD	\$ 368.600,00	\$ 0,00	\$ 368.600,00	0 %	0 %	\$368.600,00
150	1746942-Servidor de Uso Estandar Servicio del 11/01/2022 al 11/30/2022	1	WSD	\$ 540.000,00	\$ 0,00	\$ 540.000,00	0 %	0 %	\$540.000,00
151	1746939-SQL Sobre Windows Servicio del 11/01/2022 al 11/30/2022	1	WSD	\$ 2.500.000,00	\$ 0,00	\$ 2.500.000,00	0 %	0 %	\$2.500.000,00

**Responsable de IVA**

No somos Grandes Contribuyentes en Renta  
 No somos Autorretenedores  
 Grandes Contribuyentes SHD mediante resolución DDI-023769 del 29/11/2021  
 Autorización Numeración de facturación DIAN Formulario 18764021840037 DEL 26/11/2021  
 Factura electrónica IFXC 343085 al 500000 Vigencia 24 Meses.

No recibir la factura no le exime de pagar el servicio, en este caso favor comuníquese con nuestro Departamento de Facturación. Correo: cartera\_facturacion@ifxcorp.com

Esta factura presta mérito ejecutivo de acuerdo a las normas del derecho civil y comercial.

**TRM \$4818.32 del 12/7/2022.**

Factura electrónica.  
 Por favor utilice esta factura para efectuar el pago.  
 El pago no oportuno de esta factura causará suspensión del servicio, intereses por mora a la tasa máxima permitida por la ley y el reporte a las centrales de riesgo.  
**CONFORME A LO QUE SE ESTABLECE ART. 773 DEL CÓDIGO DE COMERCIO, LA(S) FACTURA(S) SE ENTIENDEN ACEPTADAS POR EL CONTRATANTE SI ESTE NO FORMULA POR ESCRITO NINGÚN RECLAMO U OBSERVACIÓN DENTRO DE LOS 10 DÍAS CALENDARIO A PARTIR DE LA FECHA DE RECIBO.**

IFX NETWORKS COLOMBIA S.A.S. NIT. 830.058.677-7

<b>CLIENTE ID</b>	1424279
<b>FACTURA No.</b>	IFXC - 368829
<b>FORMA DE PAGO</b>	Credito
<b>PLAZO</b>	30 dias
<b>MEDIO DE PAGO</b>	Instrumento no definido

**BANCO CONSIGNACIÓN**

<input type="checkbox"/>
<input type="checkbox"/>

**COP**

Subtotal:	\$
IVA:	\$
Total Imp. Consumo:	\$
Total:	\$
Total retencion IVA:	\$
Total Retención ICA:	\$
Total Retención Fuente:	\$
Valor a Pagar:	\$

*continua*





IFX Networks Colombia S.A.S  
 NIT: 830.058.677-7  
 Diagonal 97 No.17 - 60 piso 4  
 Edificio Centro Empresarial.  
 Corporativo Bogotá C/marca.  
 Teléfono: +57(1) 369.3000  
 Fax: +57(1) 369.3003  
 Cartera\_facturacion@ifxcorp.com  
 www.ifxnetworks.com



**Factura Electronica de Venta**  
**IFXC - 368829**

Fecha de Emisión: 07/12/2022 00:00:00  
 Fecha de Pago Oportuno: 05/01/2023  
 Fecha de Suspensión: 06/01/2023  
 Página: Página 23 de 25  
**Total a Pagar:** \$ 1.602.491.618,00

Correo Notificación: facturacionelectronica@ifxcorp.com

<b>Cliente ID</b> :	1424279	<b>NIT:</b>	800093816
<b>Nombre</b> :	RAMA JUDICIAL CONSEJO SUPERIOR DE LA JUDICATURA		
<b>Dirección</b> :	CALLE 72 N 7-96, Bogota, D.c., Colombia		
<b>Notas</b> :	#\$27-01-02-000;092de2022/91610;andrea.puin@ingepplan.co#\$		
<b>Orden de Compra:</b>			
<b>Código Adicional:</b>			

N. Item	Descripción	Cantidad	Unidad de medida	Valor Unitario	Descuento	Valor Neto	Tarifa IVA	Imptoconsumo	Valor Total
152	1746940-Tomcat Servicio del 11/01/2022 al 11/30/2022	1	WSD	\$ 897.000,00	\$ 448.500,00	\$ 448.500,00	0 %	0 %	\$448.500,00
153	1746947-Tomcat Servicio del 11/01/2022 al 11/30/2022	1	WSD	\$ 897.000,00	\$ 448.500,00	\$ 448.500,00	0 %	0 %	\$448.500,00
154	1746949-Tomcat Servicio del 11/01/2022 al 11/30/2022	1	WSD	\$ 897.000,00	\$ 448.500,00	\$ 448.500,00	0 %	0 %	\$448.500,00
155	1746950-Tomcat Servicio del 11/01/2022 al 11/30/2022	1	WSD	\$ 897.000,00	\$ 448.500,00	\$ 448.500,00	0 %	0 %	\$448.500,00
156	1746946-SQL Sobre Windows Servicio del 11/01/2022 al 11/30/2022	1	WSD	\$ 85.000.000,00	\$ 0,00	\$ 85.000.000,00	19 %	0 %	\$101.150.000,0
157	1726747-Web Application Firewall Servicio del 11/01/2022 al 11/30/2022	1	WSD	\$ 5.805.300,00	\$ 0,00	\$ 5.805.300,00	19 %	0 %	\$6.908.307,00
158	1726808-Firewall Nueva Generacion Servicio del 11/01/2022 al 11/30/2022	1	WSD	\$ 5.284.500,00	\$ 0,00	\$ 5.284.500,00	19 %	0 %	\$6.288.555,00

**Responsable de IVA**

No somos Grandes Contribuyentes en Renta  
 No somos Autorretenedores  
 Grandes Contribuyentes SHD mediante resolución DDI-023769 del 29/11/2021  
 Autorización Numeración de facturación DIAN Formulario 18764021840037 DEL 26/11/2021  
 Factura electrónica IFXC 343085 al 500000 Vigencia 24 Meses.

No recibir la factura no le exime de pagar el servicio, en este caso favor comuníquese con nuestro Departamento de Facturación. Correo: cartera\_facturacion@ifxcorp.com

Esta factura presta mérito ejecutivo de acuerdo a las normas del derecho civil y comercial.

**TRM \$4818.32 del 12/7/2022.**

Factura electrónica.  
 Por favor utilice esta factura para efectuar el pago.  
 El pago no oportuno de esta factura causará suspensión del servicio, intereses por mora a la tasa máxima permitida por la ley y el reporte a las centrales de riesgo.  
**CONFORME A LO QUE SE ESTABLECE ART. 773 DEL CÓDIGO DE COMERCIO, LA(S) FACTURA(S) SE ENTIENDEN ACEPTADAS POR EL CONTRATANTE SI ESTE NO FORMULA POR ESCRITO NINGÚN RECLAMO U OBSERVACIÓN DENTRO DE LOS 10 DÍAS CALENDARIO A PARTIR DE LA FECHA DE RECIBO.**

IFX NETWORKS COLOMBIA S.A.S. NIT. 830.058.677-7

<b>CLIENTE ID</b>	1424279
<b>FACTURA No.</b>	IFXC - 368829
<b>FORMA DE PAGO</b>	Credito
<b>PLAZO</b>	30 días
<b>MEDIO DE PAGO</b>	Instrumento no definido

**BANCO CONSIGNACIÓN**

<input type="checkbox"/>
<input type="checkbox"/>

**COP**

Subtotal:	\$
IVA:	\$
Total Imp. Consumo:	\$
Total:	\$
Total retención IVA:	\$
Total Retención ICA:	\$
Total Retención Fuente:	\$
Valor a Pagar:	\$

*continua*





IFX Networks Colombia S.A.S  
 NIT:830.058.677-7  
 Diagonal 97 No.17 - 60 piso 4  
 Edificio Centro Empresarial.  
 Corporativo Bogotá C/marca.  
 Teléfono: +57(1) 369.3000  
 Fax: +57(1) 369.3003  
 Cartera\_facturacion@ifxcorp.com  
 www.ifxnetworks.com



**Factura Electronica de Venta**  
**IFXC - 368829**

Fecha de Emisión: 07/12/2022 00:00:00  
 Fecha de Pago Oportuno: 05/01/2023  
 Fecha de Suspensión: 06/01/2023  
 Página: Página 24 de 25  
**Total a Pagar:** \$ 1.602.491.618,00

Correo Notificación:facturacionelectronica@ifxcorp.com

<b>Cliente ID</b> :	1424279	<b>NIT:</b>	800093816
<b>Nombre</b> :	RAMA JUDICIAL CONSEJO SUPERIOR DE LA JUDICATURA		
<b>Dirección</b> :	CALLE 72 N 7-96, Bogota, D.c., Colombia		
<b>Notas</b> :	#\$27-01-02-000;092de2022/91610;andrea.puin@ingepplan.co#\$		
<b>Orden de Compra:</b>			
<b>Código Adicional:</b>			

N. Item	Descripción	Cantidad	Unidad de medida	Valor Unitario	Descuento	Valor Neto	Tarifa IVA	Imptoconsumo	Valor Total
159	1726809-Firewall Nueva Generacion Servicio del 11/01/2022 al 11/30/2022	1	WSD	\$ 5.284.500,00	\$ 0,00	\$ 5.284.500,00	19 %	0 %	\$6.288.555,00
160	1746943-Housing Servicio del 11/01/2022 al 11/30/2022	1	WSD	\$ 434.800,00	\$ 0,00	\$ 434.800,00	19 %	0 %	\$517.412,00
161	1746945-Experto Master Servicio del 11/01/2022 al 11/30/2022	1	WSD	\$ 50.700.000,00	\$ 0,00	\$ 50.700.000,00	19 %	0 %	\$60.333.000,00
162	1746948-Experto Master Servicio del 11/01/2022 al 11/30/2022	1	WSD	\$ 16.900.000,00	\$ 0,00	\$ 16.900.000,00	19 %	0 %	\$20.111.000,00
163	1808841-Almacenamiento SAN Alto Rendimiento Servicio del 11/01/2022 al 11/30/2022	1	WSD	\$ 74.500.000,00	\$ 0,00	\$ 74.500.000,00	19 %	0 %	\$88.655.000,00
164	Costo por Instalacion 1808841-Almacenamiento SAN Alto Rendimiento Servicio del 10/05/2022 al 11/30/2022	1	WSD	\$ 32.000.000,00	\$ 0,00	\$ 32.000.000,00	19 %	0 %	\$38.080.000,00

**Responsable de IVA**

No somos Grandes Contribuyentes en Renta  
 No somos Autorretenedores  
 Grandes Contribuyentes SHD mediante resolución DDI-023769 del 29/11/2021  
 Autorización Numeración de facturación DIAN Formulario 18764021840037 DEL 26/11/2021  
 Factura electrónica IFXC 343085 al 500000 Vigencia 24 Meses.

No recibir la factura no le exime de pagar el servicio, en este caso favor comuníquese con nuestro Departamento de Facturación. Correo: cartera\_facturacion@ifxcorp.com

Esta factura presta mérito ejecutivo de acuerdo a las normas del derecho civil y comercial.

TRM \$4818.32 del 12/7/2022.

Factura electrónica.

Por favor utilice esta factura para efectuar el pago.

El pago no oportuno de esta factura causará suspensión del servicio, intereses por mora a la tasa máxima permitida por la ley y el reporte a las centrales de riesgo.

CONFORME A LO QUE SE ESTABLECE ART. 773 DEL CÓDIGO DE COMERCIO, LA(S)

FACTURA(S) SE ENTIENDEN ACEPTADAS POR EL CONTRATANTE SI ESTE NO FORMULA

POR ESCRITO NINGÚN RECLAMO U OBSERVACIÓN DENTRO DE LOS 10 DÍAS CALENDARIO A

PARTIR DE LA FECHA DE RECIBO.

IFX NETWORKS COLOMBIA S.A.S. NIT. 830.058.677-7

<b>CLIENTE ID</b>	1424279
<b>FACTURA No.</b>	IFXC - 368829
<b>FORMA DE PAGO</b>	Credito
<b>PLAZO</b>	30 dias
<b>MEDIO DE PAGO</b>	Instrumento no definido

**BANCO CONSIGNACIÓN**

<input type="checkbox"/>
<input type="checkbox"/>

**COP**

Subtotal:	\$
IVA:	\$
Total Imp. Consumo:	\$
Total:	\$
Total retencion IVA:	\$
Total Retención ICA:	\$
Total Retención Fuente:	\$
Valor a Pagar:	\$

continua





IFX Networks Colombia S.A.S  
 NIT:830.058.677-7  
 Diagonal 97 No.17 - 60 piso 4  
 Edificio Centro Empresarial.  
 Corporativo Bogotá C/marca.  
 Teléfono: +57(1) 369.3000  
 Fax: +57(1) 369.3003  
 Cartera\_facturacion@ifxcorp.com  
 www.ifxnetworks.com



### Factura Electronica de Venta

**IFXC - 368829**

Fecha de Emisión: 07/12/2022 00:00:00  
 Fecha de Pago Oportuno: 05/01/2023  
 Fecha de Suspensión: 06/01/2023  
 Página: Página 25 de 25  
**Total a Pagar:** \$ 1.602.491.618,00

Correo Notificación:facturacionelectronica@ifxcorp.com

**Cliente ID :** 1424279 **NIT:** 800093816  
**Nombre :** RAMA JUDICIAL CONSEJO SUPERIOR DE LA JUDICATURA  
**Dirección :** CALLE 72 N 7-96, Bogota, D.c., Colombia  
**Notas :** #27-01-02-000;092de2022/91610;andrea.puin@ingepplan.co#\$  
**Orden de Compra:**  
**Código Adicional:**

N. Item	Descripción	Cantidad	Unidad de medida	Valor Unitario	Descuento	Valor Neto	Tarifa IVA	Imptoconsumo	Valor Total
165	1726698-Servidor de Uso Basico Servicio del 11/01/2022 al 11/30/2022	1	WSD	\$ 270.200,00	\$ 0,00	\$ 270.200,00	0 %	0 %	\$270.200,00
166	1726699-Servidor de Uso Basico Servicio del 11/01/2022 al 11/30/2022	1	WSD	\$ 270.200,00	\$ 0,00	\$ 270.200,00	0 %	0 %	\$270.200,00
<b>Total Items:166</b>									

**Responsable de IVA**

No somos Grandes Contribuyentes en Renta  
 No somos Autorretenedores  
 Grandes Contribuyentes SHD mediante resolución DDI-023769 del 29/11/2021  
 Autorización Numeración de facturación DIAN Formulario 18764021840037 DEL 26/11/2021  
 Factura electrónica IFXC 343085 al 500000 Vigencia 24 Meses.

No recibir la factura no le exime de pagar el servicio, en este caso favor comuníquese con nuestro Departamento de Facturación. Correo: cartera\_facturacion@ifxcorp.com

Esta factura presta mérito ejecutivo de acuerdo a las normas del derecho civil y comercial.

TRM \$4818.32 del 12/7/2022.

Factura electrónica.  
 Por favor utilice esta factura para efectuar el pago.  
 El pago no oportuno de esta factura causará suspensión del servicio, intereses por mora a la tasa máxima permitida por la ley y el reporte a las centrales de riesgo.  
**CONFORME A LO QUE SE ESTABLECE ART. 773 DEL CÓDIGO DE COMERCIO, LA(S) FACTURA(S) SE ENTIENDEN ACEPTADAS POR EL CONTRATANTE SI ESTE NO FORMULA POR ESCRITO NINGÚN RECLAMO U OBSERVACIÓN DENTRO DE LOS 10 DÍAS CALENDARIO A PARTIR DE LA FECHA DE RECIBO.**

IFX NETWORKS COLOMBIA S.A.S. NIT. 830.058.677-7

<b>CLIENTE ID</b>	1424279
<b>FACTURA No.</b>	IFXC - 368829
<b>FORMA DE PAGO</b>	Credito
<b>PLAZO</b>	30 días
<b>MEDIO DE PAGO</b>	Instrumento no definido

**BANCO CONSIGNACIÓN**

**COP**

Subtotal:	\$	1.363.294.500,00
IVA:	\$	239.197.118,00
Total Imp. Consumo:	\$	0,00
<b>Total:</b>	<b>\$</b>	<b>1.602.491.618,00</b>
Total retencion IVA:	\$	0,00
Total Retención ICA:	\$	0,00
Total Retencion Fuente:	\$	0,00
<b>Valor a Pagar:</b>	<b>\$</b>	<b>1.602.491.618,00</b>



**Reporte Mensual**  
**RAMA JUDICIAL CONSEJO SUPERIOR DE LA**  
**JUDICATURA**





## Contenido

1. INFORMACIÓN TÉCNICA DEL INFORME .....	6
2. ALOJAMIENTO DE INFRAESTRUCTURA.....	7
3. ALMACENAMIENTO .....	8
4. BACKUPS.....	9
5. REPLICACIÓN .....	9
6. SERVICIOS POR APLICACIÓN .....	12
6.1 Portal WEB Actual.....	12
a. <b>Indicadores Consolidados de Servicios</b> .....	13
b. <b>Listado de casos reportados</b> .....	17
c. <b>Bolsa de horas según contrato</b> .....	17
d. <b>Estado de las horas consumidas de los casos reportados</b> .....	18
6.2 <b>Aplicaciones Conexas (infraestructura y aplicación)</b> .....	19
6.3 <b>Gestión de grabaciones</b> .....	20
6.4 <b>Justicia XXI- WEB</b> .....	21
6.5 <b>Sirna</b> .....	22
6.6 <b>Efinómina</b> .....	23
6.6 <b>WSO2</b> .....	23
6.7 <b>SIDB</b> .....	24
6.8 <b>Interoperabilidad – Fuse</b> .....	24
6.9 <b>Interoperabilidad – Identifiserver</b> .....	25
6.9 <b>Portal WEB Consejo de Estado</b> .....	25
6.10 <b>Histórico de Kactus</b> .....	25
6.11 <b>Proyecto Nuevo Portales</b> .....	26
6.12 <b>Otras Aplicaciones</b> .....	27
6.13 <b>CRECIMIENTOS HORIZONTALES DE SERVIDORES</b> .....	27
6.13 <b>CRECIMIENTOS VERTICALES DE RECURSOS DE MEMORIA</b> .....	28
7. DISPONIBILIDAD E INDISPONIBILIDAD DE LOS SERVICIOS DE HOSTING.....	28
7.1 <b>Gráfico de disponibilidad e indisponibilidad de los servicios de aplicaciones</b> ...	28



<b>7.2 Portal de la Rama Judicial</b> .....	29
<b>7.3 TRATAMIENTO PARA LA SOLUCIÓN DE LA INDISPONIBILIDAD QUE PRESENTA EL PORTAL EN EL MES DE NOVIEMBRE</b> .....	35
<b>7.4 Crecimiento de la Base de Datos- Instancia CSJPORTALDB01</b> .....	36
<b>8. ESTADISTICAS RAMA JUDICIAL</b> .....	2
<b>8.1 Resumen del portal</b> .....	2
<b>8.2 Visitas al portal</b> .....	4
<b>8.3 Visitas por ubicaciones países</b> .....	7
<b>8.4 Visitas por ubicación país Colombia</b> .....	7
<b>9. ESQUEMA DE SEGURIDAD PERIMETRAL</b> .....	8
<b>a. Horas experto de los ítems 154, 155 y esquema de compensación</b> .....	9
<b>b. Inventario de equipos de seguridad perimetral.</b> .....	10
<b>c. Actualización de firmware</b> .....	10
<b>10. FIREWALL PERIMETRAL</b> .....	11
<b>a. Disponibilidad mensual firewall perimetral</b> .....	11
<b>b. Número de sesiones firewall perimetral</b> .....	11
<b>c. Histórico de sesiones de los últimos 6 meses en el firewall perimetral.</b> .....	12
<b>d. Aplicaciones y protocolos por ancho de banda firewall perimetral</b> .....	13
<b>e. Top de destinos web por ancho de banda firewall perimetral.</b> .....	14
<b>f. Top de usuarios con peticiones bloqueadas por el firewall perimetral</b> .....	15
<b>g. Top de las categorías más bloqueadas por el firewall perimetral.</b> .....	15
<b>h. Top 20 más activos Firewall Perimetral</b> .....	16
<b>i. Top categorías más Visitadas Firewall Perimetral</b> .....	16
<b>j. Top 10 de consumo ancho de banda por IP Firewall Perimetral</b> .....	16
<b>11. TRÁFICO VPN FIREWALL PERIMETRAL</b> .....	17
<b>a. VPN IPSEC SITE TO SITE firewall perimetral</b> .....	18
<b>b. Top de intrusiones detectadas por el IPS del firewall perimetral</b> .....	19
<b>12. FIREWALL SEDE PALACIO</b> .....	20
<b>a. Disponibilidad Mensual Firewall Palacio</b> .....	20
<b>b. Número de Sesiones Firewall Palacio</b> .....	21
<b>c. Histórico de Sesiones Últimos 6 meses Firewall Palacio</b> .....	21
<b>d. Aplicaciones y protocolos por ancho de banda firewall Palacio</b> .....	22

e.	Top de IP por ancho de banda firewall Palacio.....	23
f.	Top 10 de Sitios Web por Ancho de Banda Firewall Palacio.....	23
g.	Top de las categorías más bloqueadas por el Firewall Palacio.....	23
h.	Top de las categorías más visitadas firewall Palacio.....	24
i.	Top de IP más activas Firewall Palacio .....	25
j.	Top de consumo ancho de banda por usuario Firewall Palacio .....	25
13.	FIREWALL SEDE CAN .....	26
a.	Comportamiento de CPU y memoria del firewall CAN.....	26
b.	Disponibilidad mensual firewall CAN. ....	26
c.	Número de sesiones firewall CAN.....	26
d.	Histórico de sesiones últimos 6 meses firewall CAN.....	27
e.	Aplicaciones y Protocolos por Ancho de Banda Firewall CAN .....	27
f.	Top de aplicaciones por sesiones.....	28
g.	Top de IP por Ancho de Banda Firewall CAN .....	28
14.	BALANCEADOR DE CARGA FORTIADC.....	29
a.	Justicia XXI .....	29
b.	Kactus RDP .....	30
c.	Kactus WEB .....	32
d.	SIRNA .....	32
e.	Convocatoria Peritos.....	36
f.	Consulta De Procesos Nacional Unificada (CPNU).....	37
g.	Sierju.....	40
h.	Liquidador de Sentencias .....	41
i.	Consulta Jurisprudencia .....	42
j.	API Gestión de Audiencias .....	42
k.	Ecoíndice.....	43
l.	Portal Alternativo de la Rama Judicial .....	44
m.	Disponibilidad y performance.....	44
15.	TRÁFICO WEB APPLICATION FIREWALL WAF.....	45
a.	Web application firewall datacenter principal IFX.....	45
b.	Uso de políticas de los servidores en el WAF principal Torre Central.....	45
c.	Top de peticiones por IP de origen WAF principal IFX.....	46



- d. Top de peticiones por país WAF principal IFX. .... 47
- e. Top de ataques por tipo WAF principal IFX. .... 47
- f. Top de ataques por política WAF principal IFX..... 48
- g. Consumo de recursos WAF principal IFX. .... 49
- 16. WEB APPLICATION FIREWALL DATACENTER CAN ..... 49
  - a. Disponibilidad WAF CAN. .... 49
  - b. Uso de políticas de servidores WAF CAN. .... 49
  - c. Top de peticiones por IP de origen WAF CAN..... 50
  - d. Top de peticiones por país WAF CAN. .... 51
  - e. Top de ataques por tipo WAF CAN..... 51
  - f. Top de ataques por política WAF CAN..... 52
  - g. Consumo de recursos WAF CAN..... 53
  - h. Certificado wildcard Rama Judicial \*.ramajudicial.gov.co ..... 53
- 17. DISPONIBILIDAD SEGURIDAD GLOBAL DEL MES DE NOVIEMBRE ..... 55
  - a. Solicitudes e Incidentes Seguridad Reportadas En El Mes de a Noviembre
- Anexo 55
- 18. RECOMENDACIONES..... 56
- 15 INCIDENTES Y SOLICITUDES ..... 56
- ..... ¡Error! Marcador no definido.

## 1. INFORMACIÓN TÉCNICA DEL INFORME

Nombre	Informe de disponibilidad de servidores y recursos de <b>RAMA JUDICIAL – CONSEJO SUPERIOR DE LA JUDICATURA</b> alojados en Infraestructura IFX
Descripción	Este informe visualiza la disponibilidad de los servidores y recursos contratados por <b>RAMA JUDICIAL – CONSEJO SUPERIOR DE LA JUDICATURA</b> en Cloud
Finalidad	Puede utilizar este informe para evaluar la disponibilidad de los servidores y recursos
Parámetros	<b>Rango de fechas</b> Período del informe; Mes de Noviembre 2022 Fecha de inicio: 1 de Noviembre de 2022 Fecha de final: 30 de Noviembre de 2022
Atributos de entrada	<ul style="list-style-type: none"><li>• Estado, % Memory Used, CPU LOAD, DISK SPACE USED, Top de Usados.</li></ul>
Tablas vistas o utilizadas	Reporte Mensual <b>RAMA JUDICIAL – CONSEJO SUPERIOR DE LA JUDICATURA</b>
Salida	Este informe contiene tablas en las que se visualizan porcentajes de uso y disponibilidad de las entradas evaluadas para determinar la disponibilidad.
Uso	El documento se genera como parte de la documentación entregada a final de cada mes y compone el esquema de gestión de disponibilidad de los servicios contratados por parte de <b>RAMA JUDICIAL – CONSEJO SUPERIOR DE LA JUDICATURA</b>

## 2. ALOJAMIENTO DE INFRAESTRUCTURA

ITEM OC	DESCRIPCIÓN	Ubicación /Observación
1	npn03--Alojamiento de infraestructura - Housing - Cross Conexión - Oro - Puntos de red: 1 - Capacidad de energía: 1 KVA - Capacidad en unidades: 4 U - Rack/M - Cantidad: 3	Rack IFX B-R31/CIENA 6500 / FIBRA / LC-LC (2)
2	No aplica	Dadas la condiciones de continuidad del proveedor de servicios este ítem no fue cotizado ni utilizado
3	No aplica	Dadas la condiciones de continuidad del proveedor de servicios este ítem no fue cotizado ni utilizado
4	npn03--Alojamiento de infraestructura - Housing/Collocation - Energía Adicional KVA - Oro - KVA/M - Cantidad: 4	Energía adicional, para rack de Oracle
5	npn03--Alojamiento de infraestructura - Housing/Collocation - Energía Adicional KVA - Oro - KVA/M - Cantidad: 1	Energía adicional, para rack disponible para el cliente
6	npn03--Alojamiento de infraestructura - Housing/Collocation - Energía Adicional KVA - Oro - KVA/M - Cantidad: 6	Energía adicional, para rack de equipos de seguridad
7	npn03--Alojamiento de infraestructura - Housing/Collocation - Punto de Red Adicional - Oro - 10 Gbps - Upra/M - Cantidad: 6	Puntos de Red a Rack disponible para el cliente
8	npn03--Alojamiento de infraestructura - Housing - Full Rack - Oro - Puntos de red: 4 - Capacidad de energía: 4 KVA - Capacidad en unidades: 42 U - Rack/M - Cantidad: 1	Rack B_R29
9	npn03--Alojamiento de infraestructura - Housing - Full Rack - Oro - Puntos de red: 4 - Capacidad de energía: 4 KVA - Capacidad en unidades: 42 U - Rack/M - Cantidad: 2	Rack B_R30 Rack B_R31
10	npn03--Alojamiento de infraestructura - Housing - Full Rack - Oro - Puntos de red: 4 - Capacidad de energía: 4 KVA - Capacidad en unidades: 42 U - Rack/M - Cantidad: 1	Rack B_R32
11	No aplica	No aplica

12	npn03--Alojamiento de infraestructura - Housing - Full Rack - Oro - Puntos de red: 4 - Capacidad de energía: 4 KVA - Capacidad en unidades: 42 U - Rack/M - Cantidad: 1	Rack disponibles por el cliente para proyecto Blockchain
13	No aplica	No aplica
171	npn03--Alojamiento de infraestructura - Housing - Cross Conexión - Oro - Puntos de red: 1 - Capacidad de energía: 1 KVA - Capacidad en unidades: 4 U - Rack/M - Cantidad: 2	Cross Conexión en proceso de implementación por cliente (proveedor de conectividad)

Infraestructura utilizada para la ubicación de los equipos de conectividad (proveedor IFX), de los equipos de seguridad perimetral (IFX), de los equipos de seguridad proactiva (Entidad) y la infraestructura de Oracle (oracle), se encuentra en calidad de collocation y la Entidad de acuerdo con las necesidades ha contratado energía y puntos de red adicionales para el funcionamiento de la misma.

### 3. ALMACENAMIENTO

ITEM	SERVICIO	DETALLE	PRESENTACIÓN Y/O UTILIZACION
14	1726655	npn03--IaaS almacenamiento - Almacenamiento SAN Alto Rendimiento - Oro - Alta - Nube Privada - Capacidad: 200TB a <500TB - FC >= 8 Gbps - SSD - RAID: 5 - IOPS READ 72000 / WRITE 30000 - GB/Mes - Cantidad: 500000	500 TB PRESENTADOS A GESTIÓN DE GRABACIONES
15	1726656	npn03--IaaS almacenamiento - Almacenamiento SAN Alto Rendimiento - Oro - Alta - Nube Privada - Capacidad: 200TB a <500TB - FC >= 8 Gbps - SSD - RAID: 5 - IOPS READ 72000 / WRITE 30000 - GB/Mes - Cantidad: 500000	500 TB PRESENTADOS A GESTIÓN DE GRABACIONES
16	1726657	npn03--IaaS almacenamiento - Almacenamiento SAN Alto Rendimiento - Oro - Alta - Nube Privada - Capacidad: 200TB a <500TB - FC >= 8 Gbps - SSD - RAID: 5 - IOPS READ 72000 / WRITE 30000 - GB/Mes - Cantidad: 500000	500 TB PRESENTADOS A GESTIÓN DE GRABACIONES
17	1726658	npn03--IaaS almacenamiento - Almacenamiento SAN Alto Rendimiento - Oro - Alta - Nube Privada - Capacidad: 200TB a <500TB - FC >= 8 Gbps - SSD - RAID: 5 - IOPS READ 72000 / WRITE 30000 - GB/Mes - Cantidad: 500000	500 TB PRESENTADOS A GESTIÓN DE GRABACIONES
18	1726659	npn03--IaaS almacenamiento - Almacenamiento SAN Alto Rendimiento - Oro - Alta - Nube Privada - Capacidad: 200TB a <500TB - FC >= 8 Gbps - SSD - RAID: 5 - IOPS READ 72000 / WRITE 30000 - GB/Mes - Cantidad: 500000	500 TB PRESENTADOS A LAS DEMÁS APLICACIONES DEL CLIENTE

El almacenamiento total presentado a las Máquinas Virtuales de conformidad con las solicitudes de la Entidad, con corte a 30 de Noviembre de 2022 es de: **3000000 TERAS.**

La información se encuentra detallada en el anexo **"Inventario\_ServiciosCSJ\_Noviembre\_2022.xls"** **"ALMACENAMIENTO"**.

hoja

#### 4. BACKUPS

ITEM OC	DESCRIPCIÓN
<b>24</b>	npn03--IaaS almacenamiento - Backup de Datos - Alta - Capacidad: 50TB a <100TB - Almacenamiento SAN - Diaria - GB/Mes - Cantidad: 65000
<b>25</b>	npn03--IaaS almacenamiento - Backup de Datos - Alta - Capacidad: 50TB a <100TB - Almacenamiento SAN - Semanal - GB/Mes - Cantidad: 85000
<b>26</b>	npn03--IaaS almacenamiento - Backup de Datos - Alta - Capacidad: 200TB a <500TB - Almacenamiento SAN - Mensual - GB/Mes - Cantidad: 350000

Actualmente de las 123 máquinas virtuales, de las cuales se encuentran disponibles en estado de producción 122 y una se encuentra en estado off. Los Backups se ejecutan sobre 122 máquinas virtuales

(Remitirse al anexo **"Inventario\_Servicios\_CSJ\_Noviembre\_2022.xls"** para ver el detalle) Para las tomas de Backups de las máquinas virtuales de grabaciones se encuentran excluidas las copias de respaldo de las unidades de almacenamiento que contienen formatos de video (gestión de grabaciones) los mismos están incluidos en el ítem 19 20 21 22 y 23 que corresponden a la actividad de replicación local; Las demás máquinas virtuales tienen respaldos que se ejecutan con periodicidad diaria, semanal y mensual y que atienden a las diferentes políticas acordadas entre la Entidad e IFX.

Los reportes de los Backups diarios están configurados para generar un informe a los correos electrónicos de los funcionarios de la entidad, tal cual como se definió en el momento de la entrega de este servicio.

#### 5. REPLICACIÓN

ITEM	SERVICIO	DETALLE	PRESENTACIÓN Y/O UTILIZACION
<b>19</b>	1726660	npn03--IaaS almacenamiento - Replicación Local de Datos - Oro - Alta - Nube Privada - Capacidad: 200TB a <500TB - 10 Gbps - Restauración: 10TB / hora - GB/Mes - Cantidad: 410000	Replicación como contingencia a gestión de grabaciones.
<b>20</b>	1726661	npn03--IaaS almacenamiento - Replicación Local de Datos - Oro - Alta - Nube Privada - Capacidad: 200TB a <500TB -	



		10 Gbps - Restauración: 10TB / hora - GB/Mes - Cantidad: 500000
<b>21</b>	1726662	npn03--IaaS almacenamiento - Replicación Local de Datos - Oro - Alta - Nube Privada - Capacidad: 200TB a <500TB - 10 Gbps - Restauración: 10TB / hora - GB/Mes - Cantidad: 500000
<b>22</b>	1726663	npn03--IaaS almacenamiento - Replicación Local de Datos - Oro - Alta - Nube Privada - Capacidad: 200TB a <500TB - 10 Gbps - Restauración: 10TB / hora - GB/Mes - Cantidad: 500000
<b>23</b>	1726664	npn03--IaaS almacenamiento - Replicación Local de Datos - Oro - Alta - Nube Privada - Capacidad: 200TB a <500TB - 10 Gbps - Restauración: 10TB / hora - GB/Mes - Cantidad: 500000

Los detalles de la ejecución de las réplicas se encuentran a continuación:

✓	1337771_VWSQRA04	1424279_1337776_CSJSIRNA_02 (1)	←	DC-IFX TC	○ Meeting SLA	8 sec
✓	1337835_VWSHRA01	1424279_1337776_CSJSIRNA_01 (4)	←	DC-IFX TC	○ Meeting SLA	8 sec
✓	1337751_VWSHRA02	1424279_1337776_CSJSIRNA_01 (4)	←	DC-IFX TC	○ Meeting SLA	8 sec
✓	1337749_VWCRRA01	1424279_1337776_CSJSIRNA_01 (4)	←	DC-IFX TC	○ Meeting SLA	8 sec
✓	1337750_VWCRRA02	1424279_1337776_CSJSIRNA_01 (4)	←	DC-IFX TC	○ Meeting SLA	8 sec
✓	1337739_CSJPROC02	1424279_CSJ_PROC_03 (4)	←	DC-IFX TC	○ Meeting SLA	8 sec
✓	1337729_CSJINGINX01	1424279_CSJ_PORTALWEB_01 (3)	←	DC-IFX TC	○ Meeting SLA	8 sec
✓	1337753_VM-J21WAP...	1424279_1337776_CSJXXIAPP_01 (2)	←	DC-IFX TC	○ Meeting SLA	8 sec
✓	1337766_CSJPROCRS...	1424279_CSJ_PROC_03 (4)	←	DC-IFX TC	○ Meeting SLA	8 sec
✓	1337768_CSJPROCD...	1424279_CSJ_PROC_03 (4)	←	DC-IFX TC	○ Meeting SLA	8 sec
✓	1337779_CSJPROCD...	1424279_CSJ_PROC_01 (4)	←	DC-IFX TC	○ Meeting SLA	8 sec

✓	1337777_CSJPROC...	1424279_CSJ_PROC_01 (4)	←	DC-IFX TC	○ Meeting SLA	8 sec
✓	1337776_CSJPROC...	1424279_CSJ_PROC_01 (4)	←	DC-IFX TC	○ Meeting SLA	8 sec
✓	1337778_CSJPROC...	1424279_CSJ_PROC_01 (4)	←	DC-IFX TC	○ Meeting SLA	8 sec
✓	1337783_EFINOMINA...	1424279_CSJ_EFINOMINA (2)	←	DC-IFX TC	○ Meeting SLA	8 sec
✓	1337767_CSJJURISD...	1424279_CSJ_PORTALDB_01 (2)	←	DC-IFX TC	○ Meeting SLA	8 sec
✓	1337793_CSJPROCW...	1424279_CSJ_PROC_02 (2)	←	DC-IFX TC	○ Meeting SLA	8 sec
✓	1337794_CSJPROCW...	1424279_CSJ_PROC_02 (2)	←	DC-IFX TC	○ Meeting SLA	8 sec
✓	1337746_CSJCLUSTE...	1424279_CSJ_PROC_03 (4)	←	DC-IFX TC	○ Meeting SLA	8 sec
✓	1337846_EFINOMINA...	1424279_CSJ_EFINOMINA (2)	←	DC-IFX TC	○ Meeting SLA	8 sec
✓	1337765_CSJPORTAL...	1424279_CSJ_PORTALDB_01 (2)	←	DC-IFX TC	○ Meeting SLA	8 sec
✓	1337752_VMC-JXXIW...	1424279_1337776_CSJXXIAPP_01 (2)	←	DC-IFX TC	○ Meeting SLA	8 sec
✓	1337799_CSJLIQSET...	1424279_CSJ_01 (1)	←	DC-IFX TC	○ Meeting SLA	7 sec
✓	1337754_CSJ-CXV-CE...	1424279_CSJ_CXVWEB_01 (1)	←	DC-IFX TC	○ Meeting SLA	7 sec
✓	1337728_CSJ-CXV-RE...	1424279_CSJ_PORTALWEB_01 (3)	←	DC-IFX TC	○ Meeting SLA	7 sec
✓	1337747_CSJPORTAL...	1424279_CSJ_PORTALWEB_01 (3)	←	DC-IFX TC	○ Meeting SLA	7 sec
✓	1337790_CSJPORTAL...	1424279_CSJ_PORTALWEB_03 (2)	←	DC-IFX TC	○ Meeting SLA	7 sec
✓	1337789_CSJPORTAL...	1424279_CSJ_PORTALWEB_03 (2)	←	DC-IFX TC	○ Meeting SLA	7 sec
✓	1337788_CSJPORTAL...	1424279_CSJ_PORTALWEB_02 (2)	←	DC-IFX TC	○ Meeting SLA	7 sec
✓	1337787_CSJPORTAL...	1424279_CSJ_PORTALWEB_02 (2)	←	DC-IFX TC	○ Meeting SLA	7 sec
✗	1337772_VWSQRA05	1424279_1337776_CSJSIRNA_03 (1)	←	DC-IFX TC	○ RPO Not Meeting SLA	2 hours

En anexo "**Inventario\_Servicios\_CSJ\_Noviembre\_2022.xls**" se encontrarán más detalles de las ejecuciones mencionadas.

## 6. SERVICIOS POR APLICACIÓN

### 6.1 Portal WEB Actual

ITEM OC	DESCRIPCIÓN	HOSTNAME
162	npn03--IaaS Procesamiento - Servidor de Uso Básico - Oro - Alta - Hosting Nube Privada - 4 - Según ficha técnica - 8 GB - 240 GB - Ser/M - Cantidad: 1	CSJNGINX01
163	npn03--IaaS Procesamiento - Servidor de Uso Estandar - Oro - Alta - Hosting Nube Privada - 8 - Según ficha técnica - 32 GB - 480 GB - Ser/M - Cantidad: 1	CSJPORTALREP01
164	npn03--PaaS - SQL Sobre Windows - Oro - Alta - Servidor de Uso Estandar - Nube privada - SQL Server 2012 R2 o superior - PaaS/M - Cantidad: 1	CSJPORTALDB01
165	npn03--PaaS - Tomcat - Oro - Alta - Servidor de Uso Estandar - Nube privada - 6.0x o superior - PaaS/M - Cantidad: 1	CSJPORTALWEB01
166	npn03--PaaS - Tomcat - Oro - Alta - Servidor de Uso Estandar - Nube privada - 6.0x o superior - PaaS/M - Cantidad: 1	CSJPORTALWEB02
167	npn03--PaaS - Tomcat - Oro - Alta - Servidor de Uso Estandar - Nube privada - 6.0x o superior - PaaS/M - Cantidad: 1	CSJPORTALWEB03
168	npn03--PaaS - Tomcat - Oro - Alta - Servidor de Uso Estandar - Nube privada - 6.0x o superior - PaaS/M - Cantidad: 1	CSJPORTALWEB04
170	servidor físico BD portal web	CSJPORTALDB01 (Físico)
172	Servicios Complementarios - Experto Master -300	Horas para la administración, soporte nivel 2 y 3 y mejoramiento perfectivo del portal web
173	Servicios Complementarios - Experto Master -horas por demanda 100	Horas por demanda para la atención de incidentes en el portal WEB

Adicional se describe según lo solicitado en la reunión con interventoría la información consolidada de las horas consumidas de acuerdo con el ítem 173 de la OC91610, a través de estos cuadros se relacionan. Las horas que se consumieron en el mes Noviembre del 2022.

CONSUMO TOTAL HORAS MES DE NOVIEMBRE	
Casos Reportados Netsuite	115
Sesiones de Seguimiento	9
Sesiones de Trabajo	0
Casos Escalados Medio Digital - Whatsapp	3
Horas Disponibilidad del Recurso Fines de Semana	173
Total Horas Consumidas de las 300 - Experto Master	300

### a. Indicadores Consolidados de Servicios

Con base en la información prevista por el sistema de Netsuite, se elaboró el presente reporte el cual muestra el comportamiento de los problemas y requerimientos con enfoque en los días 01 al 30 Noviembre del 2022, para el **Consejo Superior de la Judicatura**. Estas mediciones se basan en el número de casos reportados por la aplicación.

	Volumen en 01 Noviembre a 30 Noviembre del 2022
Casos Reportados	35
Solicitudes	35
Incidencias	0
WA - AF	0

**Nota:** Remitirse al anexo ("RAMA - CSJ - Casos Portal Web - Noviembre 2022.xls" para ver el detalle).

### Tasa de resolución de casos (solicitudes)

Tiempo de Gestión	Solicitudes
Solicitudes resueltas < = 8 horas	33
Solicitudes resueltas < = 24 horas	2
Solicitudes resueltas < = 72 horas	0
Solicitudes no resueltas, están en proceso y/o tienen un tratamiento especial	0
<b>Total</b>	<b>35</b>

**Nota:** Remitirse al anexo ("RAMA - CSJ - Casos Portal Web - Noviembre \_2022.xls" para ver el detalle)

## Solicitudes

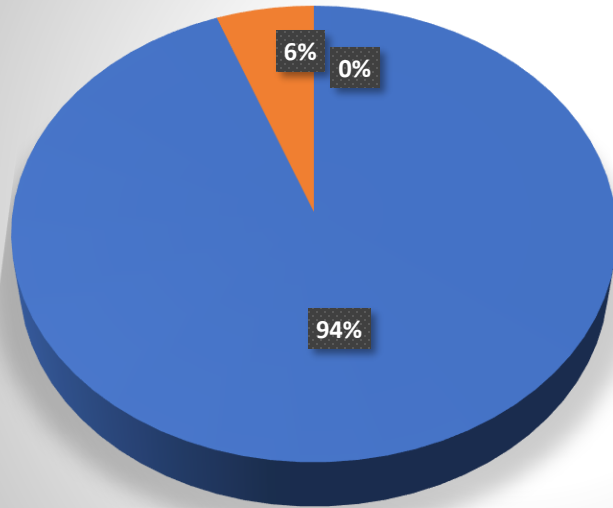

- Incidentes resueltos <= 8 horas
- Incidentes resueltos <= 24 horas
- Incidentes resueltos <= 72 horas
- Incidentes no resueltos, están en proceso y/o tienen un tratamiento especial

Tiempo de Gestión	Incidentes Penalizados
Incidentes resueltos >= 8 horas	0
Incidentes resueltos >= 24 horas	0
Incidentes resueltos >= 72 horas	0
<b>Total</b>	<b>0</b>

## Incidentes Penalizados



- Incidentes resueltos >= 8 horas
- Incidentes resueltos >= 24 horas
- Incidentes resueltos >= 72 horas

**Nota:** Remitirse al anexo ("RAMA - CSJ - Casos Portal Web - Noviembre 2022.xls" para ver el detalle.

Canales de Atención	Cantidad
Llamadas	20
Chat	160
Email	50
<b>Total</b>	<b>230</b>
<b>Efectividad</b>	<b>%</b>
Efectividad Llamadas	8,70
Efectividad Chat	69,57
Efectividad Email	21,74
<b>Efectividad Total en Canales de Atención</b>	<b>100</b>
<b>No conformidad</b>	<b>0</b>

**Nota:** Remitirse al anexo ("RAMA - CSJ - Casos Portal Web - Noviembre 2022.xls" para ver el detalle)

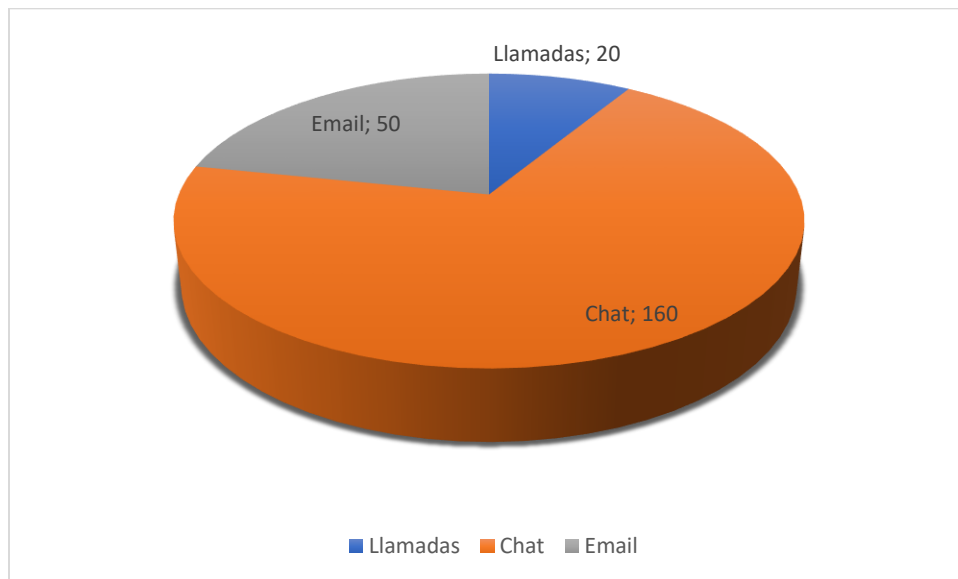

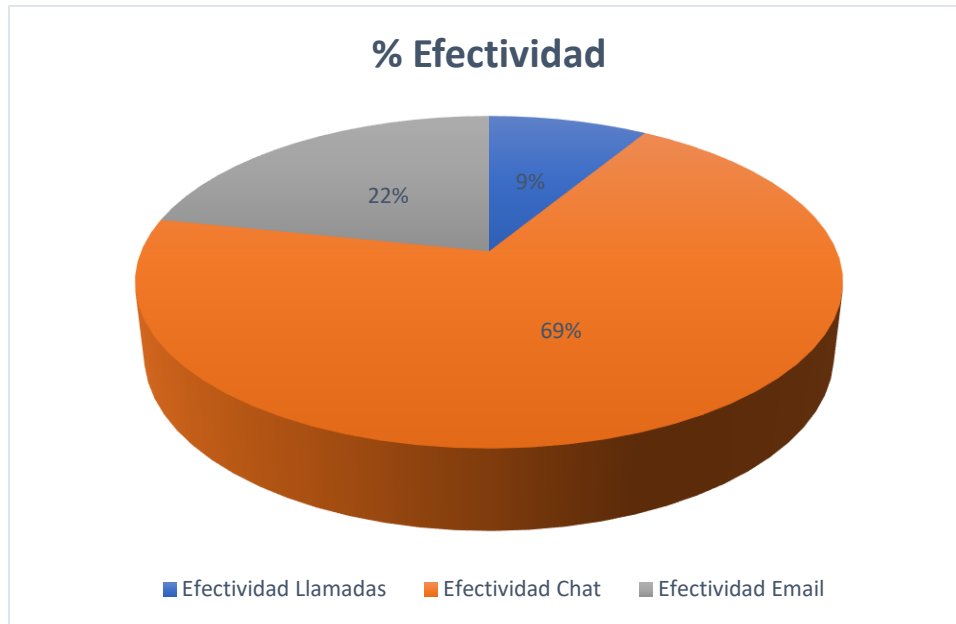

WA (Ajustes Funcionales)					
Tiempo de Gestión	Nivel 1	Nivel 2	Nivel 3	Nivel 4	Nivel 5
resuelto < = 24 horas	0	0	0	0	0
resuelto 24 horas < = 48 horas	0	0	0	0	0
resuelto 48 horas < = 72 horas	0	0	0	0	0
resuelto > 72 horas	0	0	0	0	0
WA no resueltos, están en proceso y tienen un tratamiento especial	0	0	0	0	0
<b>Total</b>	<b>0</b>	<b>0</b>	<b>0</b>	<b>0</b>	<b>0</b>

**Nota:** Remitirse al anexo ("RAMA - CSJ - Casos Portal Web - Noviembre 2022.xls" para ver el detalle)

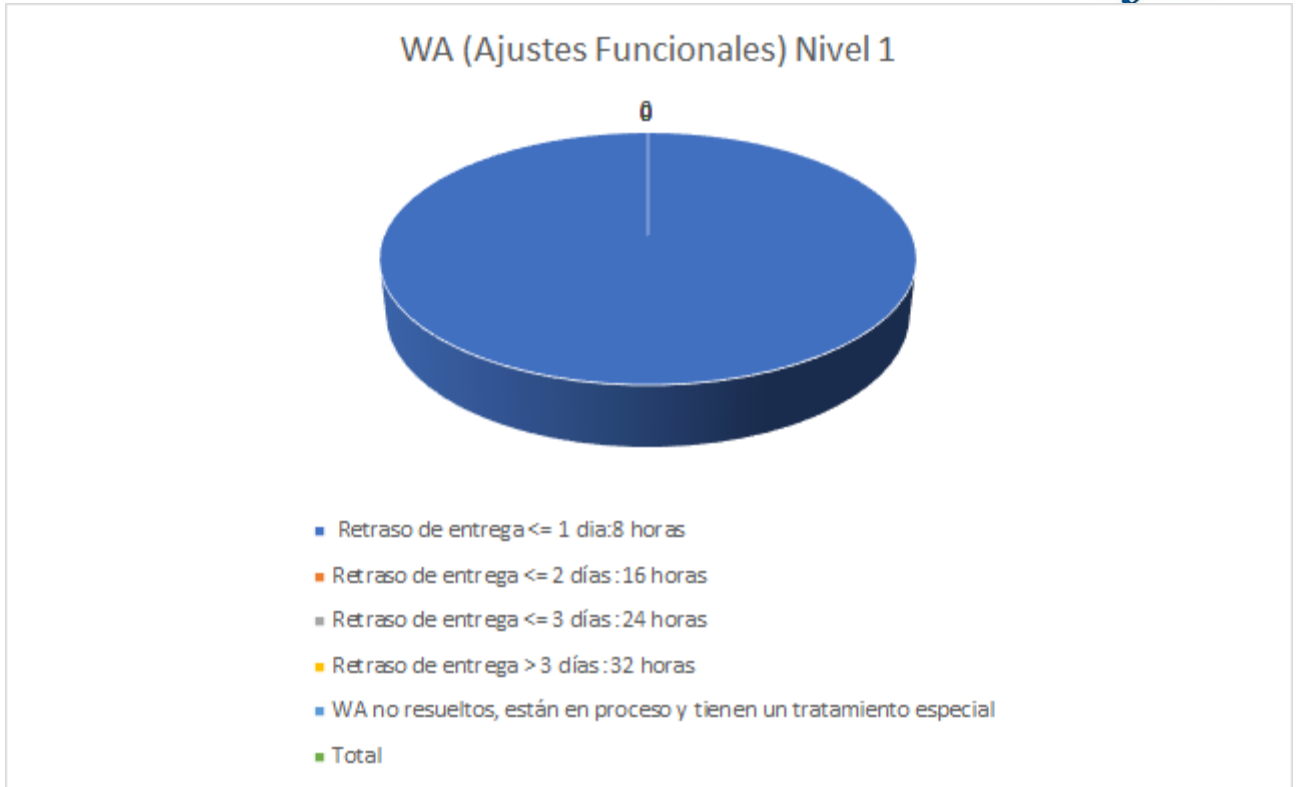

#### b. Listado de casos reportados

Se anexa al presente documento los casos que fueron reportados por la aplicación Netsuite consolidados a través del archivo **"RAMA - CSJ - Casos Portal Web - Noviembre 2022.xlsx"** y los casos que fueron reportados por la aplicación WhatsApp consolidados a través del archivo **"Casos Reportados-Medio\_dig"** ver anexo casos reportados por medio digital.

#### c. Bolsa de horas según contrato

Item	Hora Experto	Alcance
CASO: Incidencia	300 horas / mes	Interrupción completa del servicio, Fallo total en el funcionamiento del servicio que se encuentra en producción, Intermittencias / Problemas de latencia o pérdida de paquetes, Infección por Virus o Código Malicioso, Phishing, Modificación o Eliminación no autorizada de un sitio, Divulgación no autorizada de



		información sensible, Acceso o Intentos de Acceso no autorizados
CASO: Solicitud		Reportes, Informes, Monitoreo, Certificaciones, Restauración de Backups BD, Repositorios Códigos Fuentes, Reuniones
CASO: WA - AF (Ajustes Funcionales)		Mantenimiento sobre aplicaciones aplicando el ciclo de vida del software (Levantamiento de Información, Análisis y Diseño, Codificación, Pruebas, Documentación)
CASO: WA - AF (Mejoras Funcionales)	100 horas / mes	Requerimientos Nuevos sobre aplicaciones aplicando el ciclo de vida del software (Levantamiento de Información, Análisis y Diseño, Codificación, Pruebas, Documentación)

#### d. Estado de las horas consumidas de los casos reportados

El estado de los casos a la fecha 30 de Noviembre de 2022. De acuerdo con la matriz que se muestra a continuación se ha cumplido con la cantidad de horas las cuales son 300 – Horas Experto según orden de compra OC56646.

Etiquetas de fila	Suma de Horas Hombre	Horas Presupuesto	Horas Disponible
⊖ Caso	127		300
⊖ 2022	127		173
⊖ Solicitud	127		250
⊖ Incidencia	0	#REF!	
<b>Total Horas Casos Reportados Netsuite</b>	<b>127</b>		<b>300</b>
			173
Total Horas consumidas sesiones de trabajo	8		173
Total Horas consumidas casos escalados medio	5		165
Total Horas Disponibilidad del Recurso Fines de	173		160
Horas consumidas de las 300 - Exp	300		0

No se reportaron casos relacionados con WA – MF para este mes de Noviembre que corresponden a las 100 Horas Experto Máster.

Etiquetas de fila	Suma de Horas Hombre	Horas Presupuesto	Horas Disponibles
CASO	0		100
2022	0		100
WA	0		
MF	0		
<b>Total Horas Casos Reportados Netsuite</b>	<b>0</b>		<b>100</b>
<b>Total Horas Consumidas de las 100 - Exp</b>	<b>0</b>		<b>100</b>

## 6.2 Aplicaciones Conexas (infraestructura y aplicación)

ITEM OC	DESCRIPCIÓN	HOSTNAME
29	npn03--IaaS Procesamiento - Servidor de Uso Básico - Oro - Alta - Hosting Nube Privada - 4 - Según ficha técnica - 8 GB - 240 GB - Ser/M - Cantidad: 1	CSJ-CXV-RELAY01
50	npn03--IaaS Procesamiento - Servidor de Uso Básico - Oro - Alta - Hosting Nube Privada - 8 - Según ficha técnica - 16 GB - 480 GB - Ser/M - Cantidad: 1	CSJEVENTOSWEB01
60	npn03--IaaS Procesamiento - Servidor de Uso Básico - Oro - Alta - Hosting Nube Privada - 8 - Según ficha técnica - 8 GB - 240 GB - Ser/M - Cantidad: 1	CSJPROC02
62	npn03--IaaS Procesamiento - Servidor de Uso Básico - Oro - Alta - Hosting Nube Privada - 8 - Según ficha técnica - 8 GB - 480 GB - Ser/M - Cantidad: 1	CSJRPSAIDOJWEB01
79	npn03--IaaS Procesamiento - Servidor de Uso Estandar - Oro - Alta - Hosting Nube Privada - 16 - Según ficha técnica - 32 GB - 960 GB - Ser/M - Cantidad: 1	CSJCLUSTER03
104	npn03--PaaS - Internet Information Server - Oro - Alta - Servidor de Uso Básico - Hosting físico - PaaS/M - Cantidad: 1	CSJLIQSETWEB01
105	npn03--PaaS - Internet Information Server - Oro - Alta - Servidor de Uso Básico - Hosting físico - PaaS/M - Cantidad: 1	CSJLIQSETWEB02
106	npn03--PaaS - SQL Sobre Windows - Oro - Alta - Servidor de Uso Intermedio - Hosting físico - SQL Server 2012 R2 o superior - PaaS/M - Cantidad: 1	CSJPROCDB01
109	npn03--PaaS - SQL Sobre Windows - Oro - Alta - Servidor de Uso Intermedio - Hosting físico - SQL Server 2012 R2 o superior - PaaS/M - Cantidad: 1	CSJPROCDBHA
112	npn03--PaaS - SQL Sobre Windows - Oro - Alta - Servidor de Uso Básico - Nube privada - SQL Server 2012 R2 o superior - PaaS/M - Cantidad: 1	CSJPROCRS01
118	npn03--PaaS - SQL Sobre Windows - Oro - Alta - Servidor de Uso Estandar - Nube privada - SQL Server 2012 R2 o superior - PaaS/M - Cantidad: 1	CSJJURISDB01
119	npn03--PaaS - SQL Sobre Windows - Oro - Alta - Servidor de Uso Estandar - Nube privada - SQL Server 2012 R2 o superior - PaaS/M - Cantidad: 1	CSJJURISWEB01
122	npn03--PaaS - SQL Sobre Windows - Oro - Alta - Servidor de Uso Estandar - Nube privada - SQL Server 2012 R2 o superior - PaaS/M - Cantidad: 1	CSJLIQSETDB01
123	npn03--PaaS - SQL Sobre Windows - Oro - Alta - Servidor de Uso Estandar - Nube privada - SQL Server 2012 R2 o superior - PaaS/M - Cantidad: 1	CSJPROCDB05
125	npn03--PaaS - SQL Sobre Windows - Oro - Alta - Servidor de Uso Estandar - Nube privada - SQL Server 2012 R2 o superior - PaaS/M - Cantidad: 1	CSJPROCDB04

127	npn03--PaaS - SQL Sobre Windows - Oro - Alta - Servidor de Uso Estandar - Nube privada - SQL Server 2012 R2 o superior - PaaS/M - Cantidad: 1	CSJPROCDB03
128	npn03--PaaS - SQL Sobre Windows - Oro - Alta - Servidor de Uso Estandar - Nube privada - SQL Server 2012 R2 o superior - PaaS/M - Cantidad: 1	CSJPROCDB02
138	npn03--PaaS - Internet Information Server - Oro - Alta - Servidor de Uso Estandar - Nube privada - PaaS/M - Cantidad: 1	CSJPROCWEB01
139	npn03--PaaS - Internet Information Server - Oro - Alta - Servidor de Uso Estandar - Nube privada - PaaS/M - Cantidad: 1	CSJPROCWEB02
141	npn03--PaaS - Internet Information Server - Oro - Alta - Servidor de Uso Estandar - Nube privada - PaaS/M - Cantidad: 1	CSJPORTALWEB06
143	npn03--PaaS - Internet Information Server - Oro - Alta - Servidor de Uso Estandar - Nube privada - PaaS/M - Cantidad: 1	CSJPORTALWEB05

### 6.3 Gestión de grabaciones

ITEM OC	DESCRIPCIÓN	HOSTNAME
31	npn03--IaaS Procesamiento - Servidor de Uso Básico - Oro - Alta - Hosting Nube Privada - 4 - Según ficha técnica - 8 GB - 240 GB - Ser/M - Cantidad: 1	CSJStream2
33	npn03--IaaS Procesamiento - Servidor de Uso Básico - Oro - Alta - Hosting Nube Privada - 4 - Según ficha técnica - 8 GB - 240 GB - Ser/M - Cantidad: 1	S01HST- SAMES01
36	npn03--IaaS Procesamiento - Servidor de Uso Básico - Oro - Alta - Hosting Nube Privada - 8 - Según ficha técnica - 16 GB - 480 GB - Ser/M - Cantidad: 1	S01HST-GGRBOT2
51	npn03--IaaS Procesamiento - Servidor de Uso Básico - Oro - Alta - Hosting Nube Privada - 4 - Según ficha técnica - 16 GB - 240 GB - Ser/M - Cantidad: 1	S01HST-GGPRUBD
58	npn03--IaaS Procesamiento - Servidor de Uso Básico - Oro - Alta - Hosting Nube Privada - 4 - Según ficha técnica - 16 GB - 480 GB - Ser/M - Cantidad: 1	S01HST-GGPRULI
73	npn03--IaaS Procesamiento - Servidor de Uso Estandar - Oro - Alta - Hosting Nube Privada - 8 - Según ficha técnica - 64 GB - 960 GB - Ser/M - Cantidad: 1	S01001-CS01
76	npn03--IaaS Procesamiento - Servidor de Uso Estandar - Oro - Alta - Hosting Nube Privada - 16 - Según ficha técnica - 32 GB - 480 GB - Ser/M - Cantidad: 1	S01HST-GGBOTRP
77	npn03--IaaS Procesamiento - Servidor de Uso Estandar - Oro - Alta - Hosting Nube Privada - 16 - Según ficha técnica - 96 GB - 480 GB - Ser/M - Cantidad: 1	S01HST-GGAPP05

78	npn03--IaaS Procesamiento - Servidor de Uso Estandar - Oro - Alta - Hosting Nube Privada - 16 - Según ficha técnica - 32 GB - 960 GB - Ser/M - Cantidad: 1	S01HST-GGAPP06
81	npn03--IaaS Procesamiento - Servidor de Uso Estandar - Oro - Alta - Hosting Nube Privada - 16 - Según ficha técnica - 64 GB - 960 GB - Ser/M - Cantidad: 1	S01HST-GGAPP04
82	npn03--IaaS Procesamiento - Servidor de Uso Estandar - Oro - Alta - Hosting Nube Privada - 16 - Según ficha técnica - 64 GB - 960 GB - Ser/M - Cantidad: 1	S01HST-GGCS04
83	npn03--IaaS Procesamiento - Servidor de Uso Estandar - Oro - Alta - Hosting Nube Privada - 16 - Según ficha técnica - 64 GB - 960 GB - Ser/M - Cantidad: 1	S01HST-GGCS03
84	npn03--IaaS Procesamiento - Servidor de Uso Estandar - Oro - Alta - Hosting Nube Privada - 16 - Según ficha técnica - 64 GB - 960 GB - Ser/M - Cantidad: 1	S01HST-GGCS02
89	npn03--IaaS Procesamiento - Servidor de Uso Intermedio - Oro - Alta - Hosting Nube Privada - 24 - Según ficha técnica - 192 GB - 960 GB - Ser/M - Cantidad: 1	CT-CTLOGPLUS-VOD1
110	npn03--PaaS - SQL Sobre Windows - Oro - Alta - Servidor de Uso Intermedio - Hosting físico - SQL Server 2012 R2 o superior - PaaS/M - Cantidad: 1	S01HST-GGAPP05
126	npn03--PaaS - SQL Sobre Windows - Oro - Alta - Servidor de Uso Estandar - Nube privada - SQL Server 2012 R2 o superior - PaaS/M - Cantidad: 1	S01HST-GGCS06
129	npn03--PaaS - SQL Sobre Windows - Oro - Alta - Servidor de Uso Estandar - Nube privada - SQL Server 2012 R2 o superior - PaaS/M - Cantidad: 1	S01HST-GGCS07
136	npn03--PaaS - Internet Information Server - Oro - Alta - Servidor de Uso Estandar - Nube privada - PaaS/M - Cantidad: 1	CSJ_CT_CTLOGPLUS_APP2
137	npn03--PaaS - Internet Information Server - Oro - Alta - Servidor de Uso Estandar - Nube privada - PaaS/M - Cantidad: 1	CSJ_CT_CTLOGPLUS_APP1
144	npn03--PaaS - Internet Information Server - Oro - Alta - Servidor de Uso Estandar - Nube privada - PaaS/M - Cantidad: 1	S01HST-GGLOG01
145	npn03--PaaS - Internet Information Server - Oro - Alta - Servidor de Uso Estandar - Nube privada - PaaS/M - Cantidad: 1	CT-CTLOGPLUS-BDSERVER

## 6.4 Justicia XXI- WEB

ITEM OC	DESCRIPCIÓN	HOSTNAME
---------	-------------	----------

68	npn03--IaaS Procesamiento - Servidor de Uso Estandar - Oro - Alta - Hosting Nube Privada - 8 - Según ficha técnica - 32 GB - 960 GB - Ser/M - Cantidad: 1	VMC-JXXIWAPP1
69	npn03--IaaS Procesamiento - Servidor de Uso Estandar - Oro - Alta - Hosting Nube Privada - 8 - Según ficha técnica - 32 GB - 960 GB - Ser/M - Cantidad: 1	VM-J21WAPP2
70	npn03--IaaS Procesamiento - Servidor de Uso Estandar - Oro - Alta - Hosting Nube Privada - 8 - Según ficha técnica - 32 GB - 960 GB - Ser/M - Cantidad: 1	VMC-JXXIWAPP4
71	npn03--IaaS Procesamiento - Servidor de Uso Estandar - Oro - Alta - Hosting Nube Privada - 8 - Según ficha técnica - 32 GB - 960 GB - Ser/M - Cantidad: 1	JXXIWeb
72	npn03--IaaS Procesamiento - Servidor de Uso Estandar - Oro - Alta - Hosting Nube Privada - 8 - Según ficha técnica - 32 GB - 960 GB - Ser/M - Cantidad: 1	VMC-JXXIWAPP3
130	npn03--PaaS - SQL Sobre Windows - Oro - Alta - Servidor de Uso Estandar - Nube privada - SQL Server 2012 R2 o superior - PaaS/M - Cantidad: 1	vm-j21wbd1
133	npn03--PaaS - SQL Sobre Windows - Oro - Alta - Servidor de Uso Estandar - Nube privada - SQL Server 2012 R2 o superior - PaaS/M - Cantidad: 1	j21wbd2

## 6.5 Sirna

ITEM OC	DESCRIPCIÓN	HOSTNAME
49	npn03--IaaS Procesamiento - Servidor de Uso Básico - Oro - Alta - Hosting Nube Privada - 8 - Según ficha técnica - 16 GB - 480 GB - Ser/M - Cantidad: 1	S0002- VWCRA01
54	npn03--IaaS Procesamiento - Servidor de Uso Básico - Oro - Alta - Hosting Nube Privada - 4 - Según ficha técnica - 16 GB - 240 GB - Ser/M - Cantidad: 1	S0002- VWCRA02
65	npn03--IaaS Procesamiento - Servidor de Uso Estandar - Oro - Alta - Hosting Nube Privada - 8 - Según ficha técnica - 32 GB - 480 GB - Ser/M - Cantidad: 1	S00002-VWOWRA01
74	npn03--IaaS Procesamiento - Servidor de Uso Estandar - Oro - Alta - Hosting Nube Privada - 8 - Según ficha técnica - 64 GB - 960 GB - Ser/M - Cantidad: 1	S0002- VWSHRA02
86	npn03--IaaS Procesamiento - Servidor de Uso Estandar - Oro - Alta - Hosting Nube Privada - 16 - Según ficha técnica - 64 GB - 960 GB - Ser/M - Cantidad: 1	S0002- VWSHRA01
131	npn03--PaaS - SQL Sobre Windows - Oro - Alta - Servidor de Uso Estandar - Nube privada - SQL Server 2012 R2 o superior - PaaS/M - Cantidad: 1	S0002- VWSQRA05

132	npn03--PaaS - SQL Sobre Windows - Oro - Alta - Servidor de Uso Estandar - Nube privada - SQL Server 2012 R2 o superior - PaaS/M - Cantidad: 1	S0002- VWSQRA04
-----	---	-----------------

## 6.6 Efinómina

ITEM OC	DESCRIPCIÓN	HOSTNAME
59	npn03--IaaS Procesamiento - Servidor de Uso Básico - Oro - Alta - Hosting Nube Privada - 4 - Según ficha técnica - 32 GB - 480 GB - Ser/M - Cantidad: 1	CSJREGEVAV1
61	npn03--IaaS Procesamiento - Servidor de Uso Básico - Oro - Alta - Hosting Nube Privada - 8 - Según ficha técnica - 8 GB - 240 GB - Ser/M - Cantidad: 1	S01HST-ENWIK
75	npn03--IaaS Procesamiento - Servidor de Uso Estandar - Oro - Alta - Hosting Nube Privada - 8 - Según ficha técnica - 64 GB - 960 GB - Ser/M - Cantidad: 1	S01HST-CARJUDAPP
90	npn03--IaaS Procesamiento - Servidor de Uso Intermedio - Oro - Alta - Hosting Nube Privada - 24 - Según ficha técnica - 128 GB - 480 GB - Ser/M - Cantidad: 1	NEWSERVER
93	npn03--IaaS Procesamiento - Servidor de Uso Intermedio - Oro - Alta - Hosting Nube Privada - 24 - Según ficha técnica - 128 GB - 480 GB - Ser/M - Cantidad: 1	EFINOMINAWEB
94	npn03--IaaS Procesamiento - Servidor de Uso Intermedio - Oro - Alta - Hosting Nube Privada - 24 - Según ficha técnica - 128 GB - 480 GB - Ser/M - Cantidad: 1	EFINOMINAWEB1
107	npn03--PaaS - SQL Sobre Windows - Oro - Alta - Servidor de Uso Intermedio - Hosting físico - SQL Server 2012 R2 o superior - PaaS/M - Cantidad: 1	EFINOMINABD
108	npn03--PaaS - SQL Sobre Windows - Oro - Alta - Servidor de Uso Intermedio - Hosting físico - SQL Server 2012 R2 o superior - PaaS/M - Cantidad: 1	S01HST-CARJUDdb

## 6.6 WSO2

ITEM OC	DESCRIPCIÓN	HOSTNAME
52	npn03--IaaS Procesamiento - Servidor de Uso Básico - Oro - Alta - Hosting Nube Privada - 4 - Según ficha técnica - 16 GB - 240 GB - Ser/M - Cantidad: 1	S01HST- WSOAM01
111	npn03--PaaS - SQL Sobre Windows - Oro - Alta - Servidor de Uso Básico - Nube privada - SQL Server 2012 R2 o superior - PaaS/M - Cantidad: 1	S01HST- WSOBD01

113	npn03--PaaS - SQL Sobre Windows - Oro - Alta - Servidor de Uso Básico - Nube privada - SQL Server 2012 R2 o superior - PaaS/M - Cantidad: 1	S01HST- WSOIS01
-----	---	-----------------

## 6.7 SIDB

ITEM OC	DESCRIPCIÓN	HOSTNAME
85	npn03--IaaS Procesamiento - Servidor de Uso Estandar - Oro - Alta - Hosting Nube Privada - 16 - Según ficha técnica - 64 GB - 960 GB - Ser/M - Cantidad: 1	SIBD
121	npn03--PaaS - SQL Sobre Windows - Oro - Alta - Servidor de Uso Estandar - Nube privada - SQL Server 2012 R2 o superior - PaaS/M - Cantidad: 1	SIBD-BD

## 6.8 Interoperabilidad – Fuse

ITEM OC	DESCRIPCIÓN	HOSTNAME
39	npn03--IaaS Procesamiento - Servidor de Uso Básico - Oro - Alta - Hosting Nube Privada - 8 - Según ficha técnica - 16 GB - 480 GB - Ser/M - Cantidad: 1	S00002-VLFUSEBP1
40	npn03--IaaS Procesamiento - Servidor de Uso Básico - Oro - Alta - Hosting Nube Privada - 8 - Según ficha técnica - 16 GB - 480 GB - Ser/M - Cantidad: 1	S00002-VLFUSEBP2
41	npn03--IaaS Procesamiento - Servidor de Uso Básico - Oro - Alta - Hosting Nube Privada - 8 - Según ficha técnica - 16 GB - 480 GB - Ser/M - Cantidad: 1	S00002-VLFUSEBP3
42	npn03--IaaS Procesamiento - Servidor de Uso Básico - Oro - Alta - Hosting Nube Privada - 8 - Según ficha técnica - 16 GB - 480 GB - Ser/M - Cantidad: 1	S00002-VLFUSEBP4
43	npn03--IaaS Procesamiento - Servidor de Uso Básico - Oro - Alta - Hosting Nube Privada - 8 - Según ficha técnica - 16 GB - 480 GB - Ser/M - Cantidad: 1	S00002-VLFUSEEAPP1
44	npn03--IaaS Procesamiento - Servidor de Uso Básico - Oro - Alta - Hosting Nube Privada - 8 - Según ficha técnica - 16 GB - 480 GB - Ser/M - Cantidad: 1	S00002-VLFUSEEAPP2
45	npn03--IaaS Procesamiento - Servidor de Uso Básico - Oro - Alta - Hosting Nube Privada - 8 - Según ficha técnica - 16 GB - 480 GB - Ser/M - Cantidad: 1	S00002-VLFUSEEAPP3
46	npn03--IaaS Procesamiento - Servidor de Uso Básico - Oro - Alta - Hosting Nube Privada - 8 - Según ficha técnica - 16 GB - 480 GB - Ser/M - Cantidad: 1	S00002-VLFUSEAMQP1

47	npn03--IaaS Procesamiento - Servidor de Uso Básico - Oro - Alta - Hosting Nube Privada - 8 - Según ficha técnica - 16 GB - 480 GB - Ser/M - Cantidad: 1	S00002-VLFUSEAMQP2
----	---	--------------------

### 6.9 Interoperabilidad – Identifiserver

ITEM OC	DESCRIPCIÓN	HOSTNAME
37	npn03--IaaS Procesamiento - Servidor de Uso Básico - Oro - Alta - Hosting Nube Privada - 8 - Según ficha técnica - 16 GB - 480 GB - Ser/M - Cantidad: 1	SERAPP1
38	npn03--IaaS Procesamiento - Servidor de Uso Básico - Oro - Alta - Hosting Nube Privada - 8 - Según ficha técnica - 16 GB - 480 GB - Ser/M - Cantidad: 1	SERAPP2
115	npn03--PaaS - SQL Sobre Windows - Oro - Alta - Servidor de Uso Estandar - Nube privada - SQL Server 2012 R2 o superior - PaaS/M - Cantidad: 1	SERBD

### 6.9 Portal WEB Consejo de Estado

ITEM OC	DESCRIPCIÓN	HOSTNAME
63	npn03--IaaS Procesamiento - Servidor de Uso Estandar - Oro - Alta - Hosting Nube Privada - 8 - Según ficha técnica - 32 GB - 480 GB - Ser/M - Cantidad: 1	CSJ-CXV-CEWEB3
64	npn03--IaaS Procesamiento - Servidor de Uso Estandar - Oro - Alta - Hosting Nube Privada - 8 - Según ficha técnica - 32 GB - 480 GB - Ser/M - Cantidad: 1	CSJ-CXV-CEWEB2

### 6.10 Histórico de Kactus

ITEM OC	DESCRIPCIÓN	HOSTNAME
87	npn03--IaaS Procesamiento - Servidor de Uso Estandar - Oro - Alta - Hosting Nube Privada - 16 - Según ficha técnica - 64 GB - 960 GB - Ser/M - Cantidad: 1	CSJ-CXV-KCTAPP3
88	npn03--IaaS Procesamiento - Servidor de Uso Estandar - Oro - Alta - Hosting Nube Privada - 16 - Según ficha técnica - 64 GB - 960 GB - Ser/M - Cantidad: 1	CSJ-CXV-KCTAPP1
134	npn03--PaaS - SQL Sobre Windows - Oro - Alta - Servidor de Uso Estandar - Nube privada - SQL Server 2012 R2 o superior - PaaS/M - Cantidad: 1	CSJ-CXV-KCTDB01
140	npn03--PaaS - Internet Information Server - Oro - Alta - Servidor de Uso Estandar - Nube privada - PaaS/M - Cantidad: 1	CSJ-CXV-KCTWEB1



142	npn03--PaaS - Internet Information Server - Oro - Alta - Servidor de Uso Estandar - Nube privada - PaaS/M - Cantidad: 1	CSJ-CXV-KCTWEB3
146	npn03--PaaS - Active Directory - Oro - Alta - Servidor de Uso Básico - Nube privada - PaaS/M - Cantidad: 1	CSJ-CXV-Domain1
147	npn03--PaaS - Active Directory - Oro - Alta - Servidor de Uso Básico - Nube privada - PaaS/M - Cantidad: 1	CSJ-CXV-Domain2

## 6.11 Proyecto Nuevo Portales

ITEM OC	DESCRIPCIÓN	HOSTNAME
32	npn03--IaaS Procesamiento - Servidor de Uso Básico - Oro - Alta - Hosting Nube Privada - 4 - Según ficha técnica - 8 GB - 240 GB - Ser/M - Cantidad: 1	ServerNP01
34	npn03--IaaS Procesamiento - Servidor de Uso Básico - Oro - Alta - Hosting Nube Privada - 4 - Según ficha técnica - 8 GB - 240 GB - Ser/M - Cantidad: 1	ServerNP02
35	npn03--IaaS Procesamiento - Servidor de Uso Básico - Oro - Alta - Hosting Nube Privada - 4 - Según ficha técnica - 8 GB - 240 GB - Ser/M - Cantidad: 1	ServerNP03
80	npn03--IaaS Procesamiento - Servidor de Uso Estandar - Oro - Alta - Hosting Nube Privada - 16 - Según ficha técnica - 64 GB - 960 GB - Ser/M - Cantidad: 1	ServerNP04
114	npn03--PaaS - SQL Sobre Windows - Oro - Alta - Servidor de Uso Estandar - Nube privada - SQL Server 2012 R2 o superior - PaaS/M - Cantidad: 1	ServerNP05
124	npn03--PaaS - SQL Sobre Windows - Oro - Alta - Servidor de Uso Estandar - Nube privada - SQL Server 2012 R2 o superior - PaaS/M - Cantidad: 1	ServerNP06
135	npn03--PaaS - SQL Sobre Windows - Oro - Alta - Servidor de Uso Estandar - Nube privada - SQL Server 2012 R2 o superior - PaaS/M - Cantidad: 1	ServerNP07
148	npn03--PaaS - Tomcat - Oro - Alta - Servidor de Uso Básico - Nube privada - 6.0x o superior - PaaS/M - Cantidad: 1	ServerNP08
149	npn03--PaaS - Tomcat - Oro - Alta - Servidor de Uso Básico - Nube privada - 6.0x o superior - PaaS/M - Cantidad: 1	ServerNP09
150	npn03--PaaS - Tomcat - Oro - Alta - Servidor de Uso Básico - Nube privada - 6.0x o superior - PaaS/M - Cantidad: 1	ServerNP10
151	npn03--PaaS - Tomcat - Oro - Alta - Servidor de Uso Estandar - Nube privada - 6.0x o superior - PaaS/M - Cantidad: 1	ServerNP11
152	npn03--PaaS - Tomcat - Oro - Alta - Servidor de Uso Estandar - Nube privada - 6.0x o superior - PaaS/M - Cantidad: 1	ServerNP12
169 (1/6)	npn03--PaaS - Tomcat - Oro - Alta - Servidor de Uso Estandar - Nube privada - 6.0x o superior - PaaS/M - Cantidad:6	ServerNP13
169 (2/6)	npn03--PaaS - Tomcat - Oro - Alta - Servidor de Uso Estandar - Nube privada - 6.0x o superior - PaaS/M - Cantidad:6	ServerNP14

169 (3/6)	nnp03--PaaS - Tomcat - Oro - Alta - Servidor de Uso Estandar - Nube privada - 6.0x o superior - PaaS/M - Cantidad:6	ServerNP15
169 (4/6)	nnp03--PaaS - Tomcat - Oro - Alta - Servidor de Uso Estandar - Nube privada - 6.0x o superior - PaaS/M - Cantidad:6	ServerNP16
169 (5/6)	nnp03--PaaS - Tomcat - Oro - Alta - Servidor de Uso Estandar - Nube privada - 6.0x o superior - PaaS/M - Cantidad:6	ServerNP17
169 (6/6)	nnp03--PaaS - Tomcat - Oro - Alta - Servidor de Uso Estandar - Nube privada - 6.0x o superior - PaaS/M - Cantidad:6	ServerNP18

## 6.12 Otras Aplicaciones

ITEM OC	DESCRIPCIÓN	APLICACIÓN	HOSTNAME
30	nnp03--IaaS Procesamiento - Servidor de Uso Básico - Oro - Alta - Hosting Nube Privada - 4 - Según ficha técnica - 8 GB - 240 GB - Ser/M - Cantidad: 1	MV Seccionales	SERWEBCALIARM
48	nnp03--IaaS Procesamiento - Servidor de Uso Básico - Oro - Alta - Hosting Nube Privada - 8 - Según ficha técnica - 16 GB - 480 GB - Ser/M - Cantidad: 1	SIGOBIUS	SIGOBAPP1
53	nnp03--IaaS Procesamiento - Servidor de Uso Básico - Oro - Alta - Hosting Nube Privada - 4 - Según ficha técnica - 16 GB - 240 GB - Ser/M - Cantidad: 1	CORE-IMPACT	CORE-IMPACT
57	nnp03--IaaS Procesamiento - Servidor de Uso Básico - Oro - Alta - Hosting Nube Privada - 4 - Según ficha técnica - 16 GB - 480 GB - Ser/M - Cantidad: 1	Replicación Dominio Activo	S00001-DCIFX01
116	nnp03--PaaS - SQL Sobre Windows - Oro - Alta - Servidor de Uso Estandar - Nube privada - SQL Server 2012 R2 o superior - PaaS/M - Cantidad: 1	SIGOBIUS	SIGOBAPP2
117	nnp03--PaaS - SQL Sobre Windows - Oro - Alta - Servidor de Uso Estandar - Nube privada - SQL Server 2012 R2 o superior - PaaS/M - Cantidad: 1	SIVOTO	SERWIN2019

## 6.13 CRECIMIENTOS HORIZONTALES DE SERVIDORES

ITEM OC	DESCRIPCIÓN	Número de MV utilizadas para Crecimientos
55	nnp03--IaaS Procesamiento - Servidor de Uso Básico - Crecimiento Horizontal - Oro - Alta - Hosting Nube Privada - Según ficha técnica - Crecimientos hasta el 30% - Ser/M - Cantidad: 9	0
66	nnp03--IaaS Procesamiento - Servidor de Uso Estandar - Crecimiento Horizontal - Oro - Alta - Hosting Nube Privada - Según ficha técnica - Crecimientos hasta el 30% - Ser/M - Cantidad: 7	0

91	npn03--IaaS Procesamiento - Servidor de Uso Intermedio - Crecimiento Horizontal - Oro - Alta - Hosting Nube Privada - Según ficha técnica - Crecimientos hasta el 30% - Ser/M - Cantidad: 1	0
----	---	---

### 6.13 CRECIMIENTOS VERTICALES DE RECUROS DE MEMORIA

ITEM OC	DESCRIPCIÓN	Número de GB de memoria utilizadas para Crecimientos
56	npn03--IaaS Procesamiento - Servidor de Uso Básico - Crecimiento Vertical RAM - Oro - Alta - Hosting Nube Privada - Según ficha técnica - 2 GB - Ser/M - Cantidad: 128	0
67	npn03--IaaS Procesamiento - Servidor de Uso Estandar - Crecimiento Vertical RAM - Oro - Alta - Hosting Nube Privada - Según ficha técnica - 2 GB - Ser/M - Cantidad: 336	0
92	npn03--IaaS Procesamiento - Servidor de Uso Intermedio - Crecimiento Vertical RAM - Oro - Alta - Hosting Nube Privada - Según ficha técnica - 2 GB - Ser/M - Cantidad: 96	0

## 7. DISPONIBILIDAD E INDISPONIBILIDAD DE LOS SERVICIOS DE HOSTING

### 7.1 Gráfico de disponibilidad e indisponibilidad de los servicios de aplicaciones

Se visualiza a través de la siguiente matriz los datos de disponibilidad, indisponibilidad y tiempo de caída de las aplicaciones que están soportadas al Consejo Superior de la Judicatura.

Item	Aplicación	Disponibilidad	Indisponibilidad	Tiempo de duracion (Caída en horas)	Tiempo de duracion			
					Dias	Horas	Minutos	Segundos
1	Portal de la Rama Judicial	98,80%	1,20%	8,665555556	0	8	39	56
<b>Totales</b>		98,80%	1,20%	8,665555556	0	8	39	56

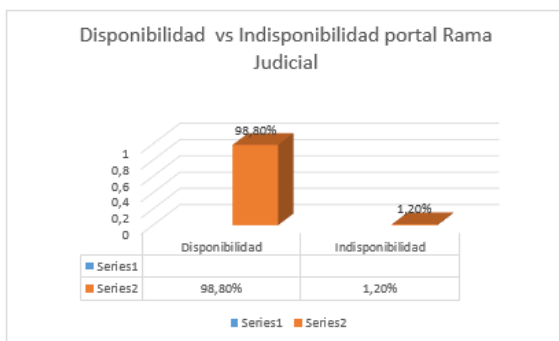

## 7.2 Portal de la Rama Judicial

### Grafica de la información consolidada de disponibilidad e indisponibilidad del portal del mes de Noviembre.

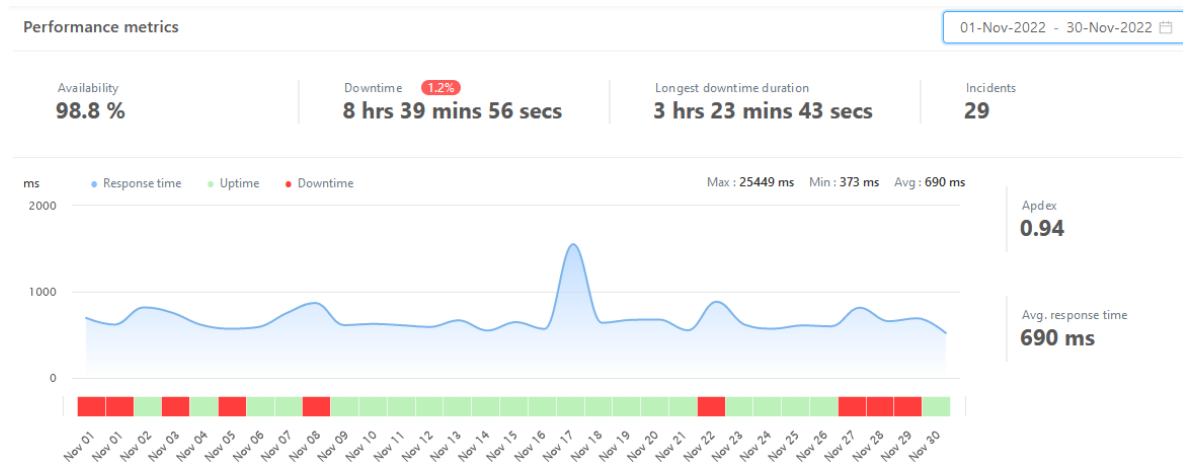

En la gráfica se puede observar que el portal tuvo los siguientes datos en la disponibilidad

**% de Disponibilidad: 98,8%**

**% de Indisponibilidad: 1,2%**

**Tiempo total de eventos del mes: 8 horas, 39 minutos y 56 segundos**

**Existió eventos los días: 1,3,5,8,22,28,29 y 30.**

**Promedio en el tiempo de respuesta que tuvo el portal: 690 ms**

## Graficas de la información diaria de disponibilidad e indisponibilidad del portal del mes de Noviembre

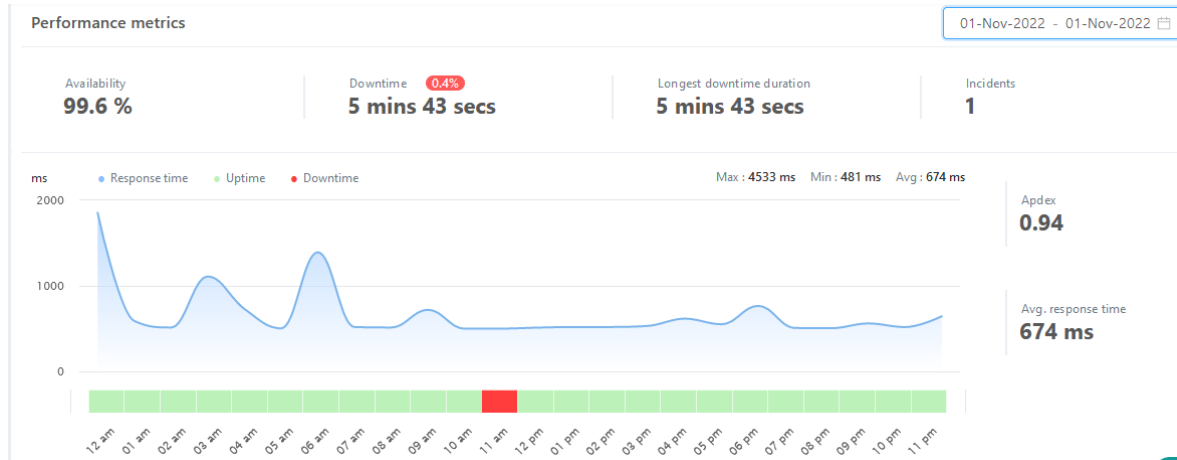

El día **01/10/2022**. Se puede evidenciar que ese día el portal de rama judicial existió:

**Tiempo que estuvo caído en total ese día:** 5 minutos y 43 segundos

**% disponibilidad:** 99,6%

**% indisponibilidad:** 0,4%

**Promedio en el tiempo de respuesta que tuvo el portal:** 674 ms

**Existió eventos en las horas:** Eventos entre las 9-10am

**Incidentes:** 1

**Motivo:** indisponibilidad de los servicios por saturación en la base de datos con restablecimiento automático

Performance metrics

02-Nov-2022 - 02-Nov-2022

Availability  
**99.06 %**

Downtime **0.94%**  
**13 mins 33 secs**

Longest downtime duration  
**7 mins 37 secs**

Incidents  
**2**

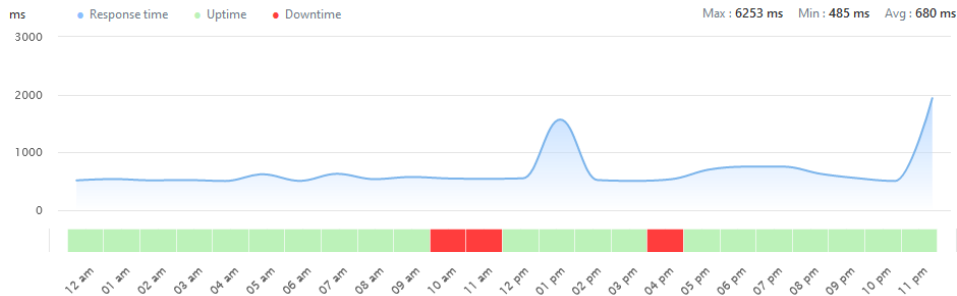

Apdex  
**0.93**

Avg. response time  
**680 ms**

El día **02/11/2022**. Se puede evidenciar que ese día el portal de rama judicial existió:

Tiempo que estuvo caído en total ese día: 13 minutos y 33 segundos

% disponibilidad: 99,06%

% indisponibilidad: 0,94%

Promedio en el tiempo de respuesta que tuvo el portal: 680 ms

Existió eventos en las horas: 09:00am y 03:00pm

Incidentes: 2

Motivo: Existieron 2 eventos de la página durante 13 minutos y el servicio se restableció de forma automática

Performance metrics

04-Nov-2022 - 04-Nov-2022

Availability  
**97.44 %**

Downtime **2.56%**  
**36 mins 53 secs**

Longest downtime duration  
**17 mins 55 secs**

Incidents  
**4**

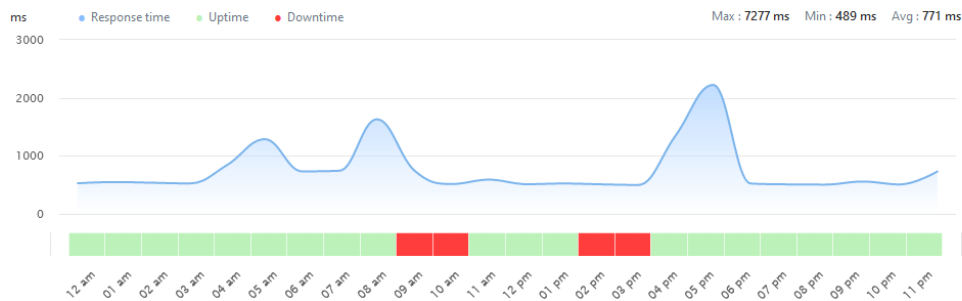

Apdex  
**0.89**

Avg. response time  
**771 ms**

El día **04/11/2022**. Se puede evidenciar que ese día el portal de rama judicial existió:

Tiempo que estuvo caído en total ese día: 36 minutos y 53 segundos

% disponibilidad: 97,44%

% indisponibilidad: 2,56%

Promedio en el tiempo de respuesta que tuvo el portal: 771 ms

Existió eventos en las horas: Eventos 8:00am –2:00pm

Incidentes: 4

Motivo: indisponibilidad de los servicios por saturación en la base de datos con restablecimiento automático

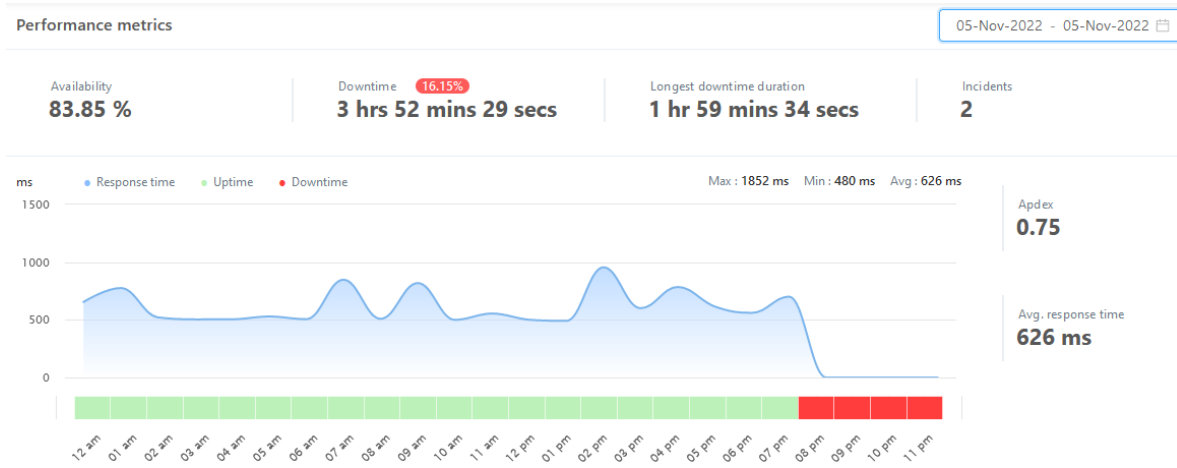

El día 05/11/2022. Se puede evidenciar que ese día el portal de rama judicial existió:

Tiempo que estuvo caído en total ese día: 3 horas 52 minutos y 29 segundos

% disponibilidad: 83,85%

% indisponibilidad: 16,15%

Promedio en el tiempo de respuesta que tuvo el portal: 626 ms

Existió eventos en las horas: 09:00pm - 12:00pm

Incidentes: 2

Motivo: Se realizo ventana de mantenimiento aprobada por el cliente para realizar el upgrade del SGBD a sqlserver 2019

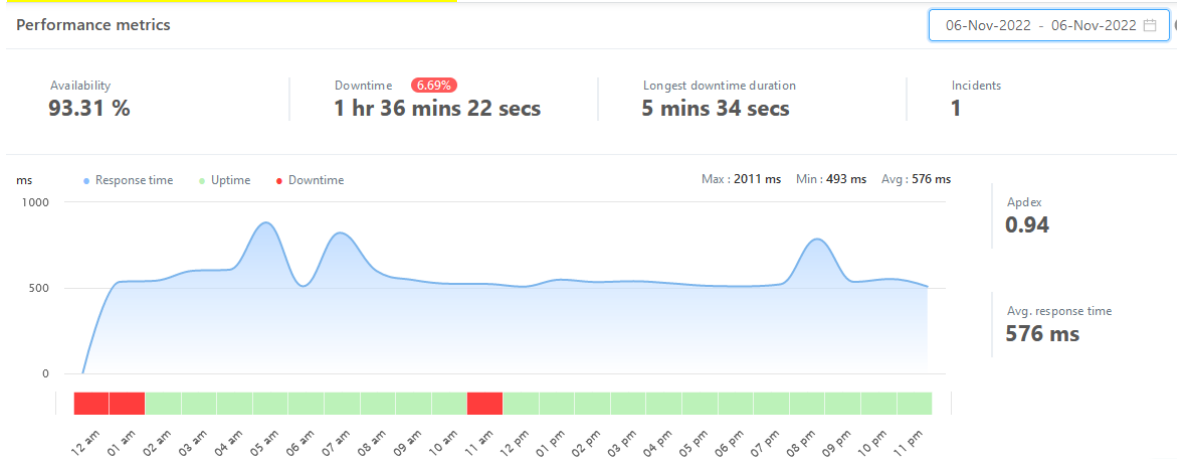

El día 06/11/2022. Se puede evidenciar que ese día el portal de rama judicial existió:

Tiempo que estuvo caído en total ese día: 1 hora 36 minutos y 22 segundos

% disponibilidad: 93,31%

% indisponibilidad: 6,69%

Promedio en el tiempo de respuesta que tuvo el portal: 576 ms

Existió eventos en las horas: 00:00 - 2:00am

Incidentes: 1

**Motivo:** Se realizo ventana de mantenimiento aprobada por el cliente para realizar el upgrade del SGBD a sqlserver 2019

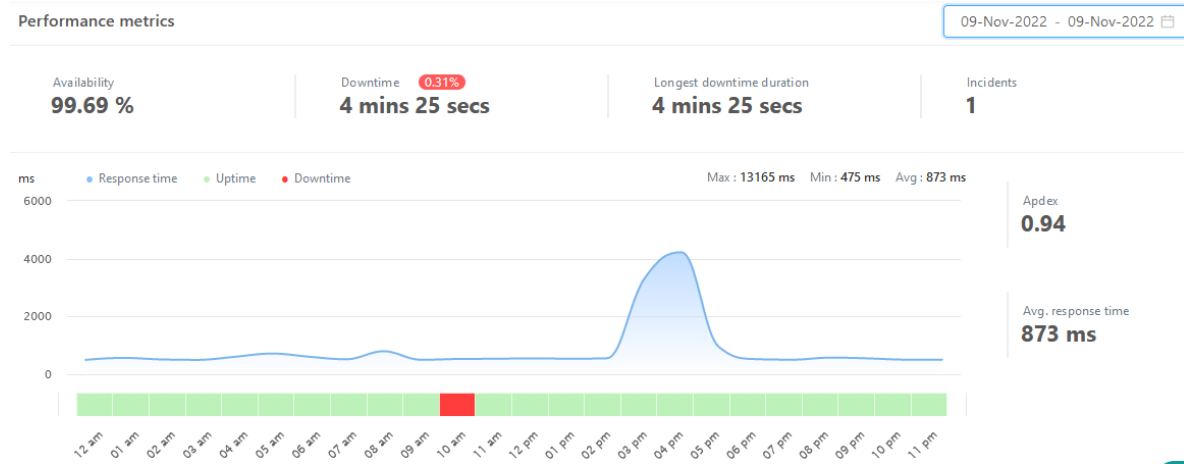

El día **09/11/2022**. Se puede evidenciar que ese día el portal de rama judicial existió:

Tiempo que estuvo caído en total ese día: 4 minutos y 25 segundos

% disponibilidad: 99,69%

% indisponibilidad: 0,31%

Promedio en el tiempo de respuesta que tuvo el portal: 873 ms

Existió eventos en las horas: Evento 9:00am

Incidentes: 1

**Motivo:** indisponibilidad de los servicios por saturación en la base de datos con restablecimiento automático.

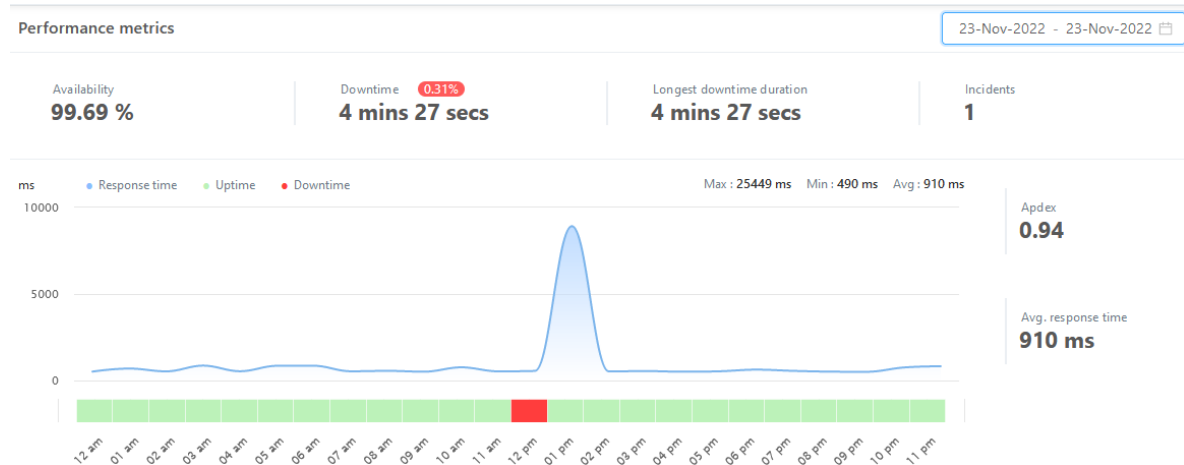



El día 23/11/2022. Se puede evidenciar que ese día el portal de rama judicial existió:

Tiempo que estuvo caído en total ese día: 4 minutos y 27 segundos

% disponibilidad: 99,69%

% indisponibilidad: 0,31%

Promedio en el tiempo de respuesta que tuvo el portal: 910 ms

Existió eventos en las horas: Evento 11:00am

Incidentes: 1

Motivo: indisponibilidad de los servicios por saturación en la base de datos con restablecimiento automático

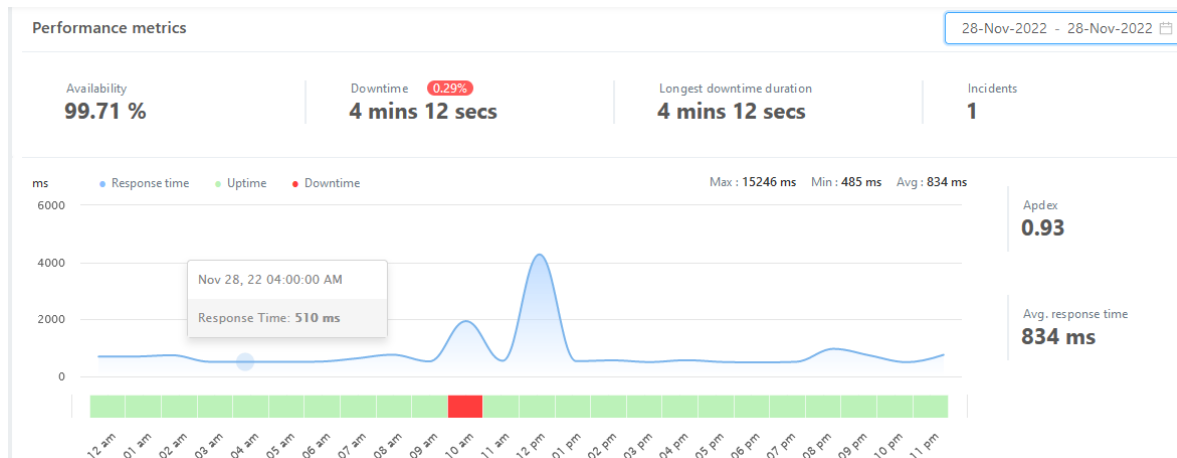

El día 28/11/2022. Se puede evidenciar que ese día el portal de rama judicial existió:

Tiempo que estuvo caído en total ese día: 4 minutos y 12 segundos

% disponibilidad: 99,71%

% indisponibilidad: 0,29%

Promedio en el tiempo de respuesta que tuvo el portal: 834 ms

Existió eventos en las horas: Evento 10:00am

Incidentes: 1

Motivo: indisponibilidad de los servicios por saturación en la base de datos con restablecimiento automático

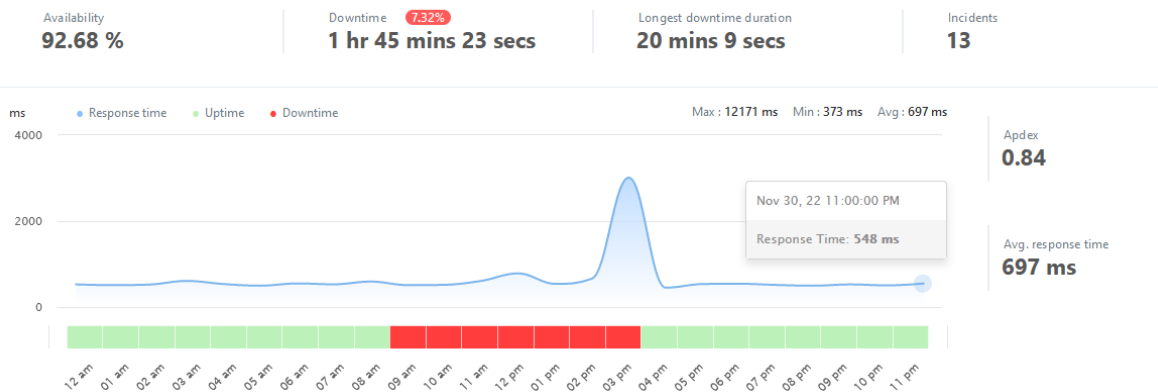

El día 30/11/2022. Se puede evidenciar que ese día el portal de rama judicial existió:

Tiempo que estuvo caído en total ese día: 1 hora 45 minutos y 2 3 segundos

% disponibilidad: 92,68%

% indisponibilidad: 7,32%

Promedio en el tiempo de respuesta que tuvo el portal: 697 ms

Existió eventos en las horas: Eventos 10:00am –2:00pm

Incidentes: 13

**Motivo:** indisponibilidad generada por problemas a nivel de Firewall se entregó informe respectivo

### 7.3 TRATAMIENTO PARA LA SOLUCIÓN DE LA INDISPONIBILIDAD QUE PRESENTA EL PORTAL EN EL MES DE NOVIEMBRE

De acuerdo con la indisponibilidad presentada en este mes, fue necesario la generación de los siguientes casos para el mes de Noviembre donde se menciona las incidencias

- **TT544033 RV: Certificaciones disponibilidad portal Rama Judicial año 2022.**

A través del presente drive [https://drive.google.com/drive/folders/1kZx3eIpxxGU\\_0HqLd7aqEiZ3ie4En1CD?usp=sharing](https://drive.google.com/drive/folders/1kZx3eIpxxGU_0HqLd7aqEiZ3ie4En1CD?usp=sharing) se cargan las certificaciones y están ubicadas las del mes de Noviembre de acuerdo con que la rama judicial mediante la herramienta NOC solicita si se tiene alguna información adicional

- **TT631591 Proceso de actualización de la BD del portal WEB de la Rama Judicial**

Planificación de paso a producción de base de datos del portal en sqlserver 2019, de acuerdo a las pruebas de certificación realizadas sobre el ambiente del CAN.

## Acciones Inmediatas realizadas de acuerdo con lo recomendado por equipo de especialistas de IFX.

BITACORA DE ACTIVIDADES QUE SE EJECUTARON PARA MITIGAR LOS INCONVENIENTE DE INDISPONIBILIDAD DEL PORTAL DE RAMA JUDICIAL Y SUS APLICACIONES CONEXAS

ITEM	ACTIVIDAD	FECHA DE EJECUCION	TRABAJO REALIZADO (OPCIONAL)	AREA ENCARGADA
1	Caso Intermitencia del portal Rama judicial	noviembre 2022	Plan de trabajo UPGRADE dentro de servidor de base de datos	Desarrollo / Seguridad

### 7.4 Crecimiento de la Base de Datos- Instancia CSJPORTALDB01

De acuerdo con la solicitud escalada en el **caso TT520553 RV: Crecimiento de la BD de la maquina CSJPORTALDB01** del portal de rama judicial, se agrega el presente informe consolidado del crecimiento que tuvo la BD en el mes de Noviembre.

BASE DE DATOS

lportalramaprod

FECHA	TAMAÑO (MB)	AUMENTO TAMAÑO (MB) POR DIA
2022-11-04	2923444 MB	0
2022-11-05	2923444 MB	0
2022-11-06	2923444 MB	0
2022-11-07	2923444 MB	0
2022-11-08	2923444 MB	0
2022-11-09	2923956 MB	512
2022-11-10	2923956 MB	0
2022-11-11	2923956 MB	0
2022-11-12	2924056 MB	100
2022-11-13	2924056 MB	0
2022-11-14	2924056 MB	0
2022-11-15	2924056 MB	0
2022-11-16	2924056 MB	0
2022-11-17	2924568 MB	512

2022-11-18	2924568 MB	0
2022-11-19	2924568 MB	0
2022-11-20	2924568 MB	0
2022-11-21	2924568 MB	0
2022-11-22	2924568 MB	0
2022-11-23	2924568 MB	0
2022-11-24	2924568 MB	0
2022-11-25	2924568 MB	0
2022-11-26	2924568 MB	0
2022-11-27	2924568 MB	0
2022-11-28	2924568 MB	0
2022-11-29	2924568 MB	0
2022-11-30	2924568 MB	0

El monitor de la base de datos no marco un crecimiento de esta durante el mes de Noviembre



### Gráfica del crecimiento de la BD Iportalramaprod de la INSTANCIA CSJPORTALB01

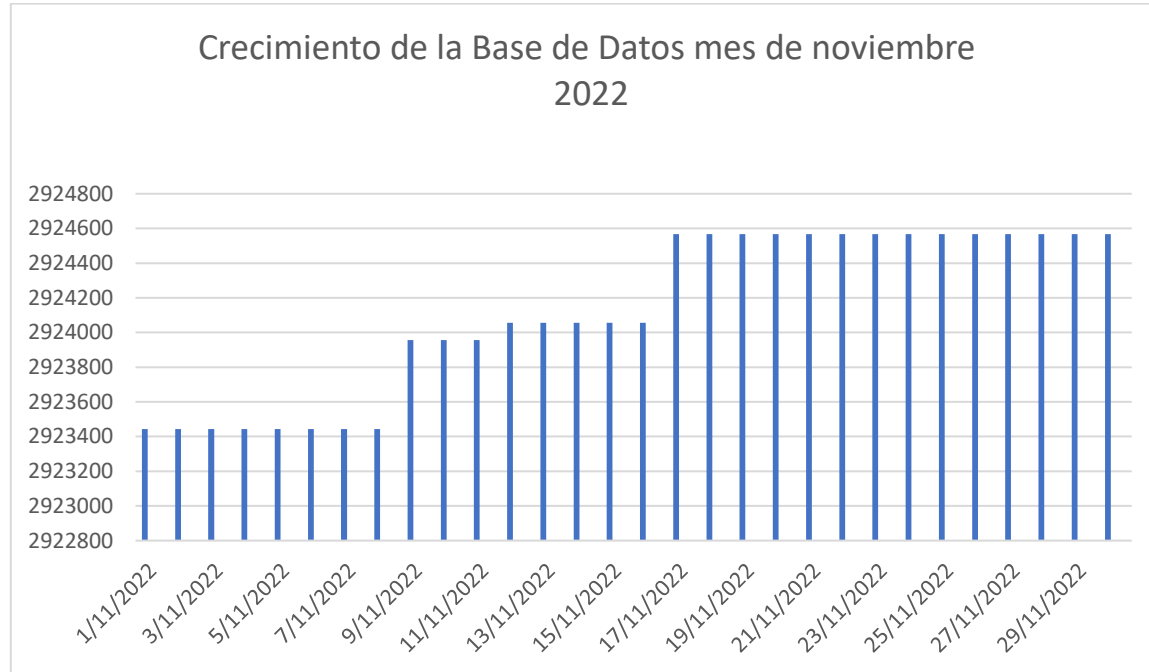

## 8. ESTADÍSTICAS RAMA JUDICIAL

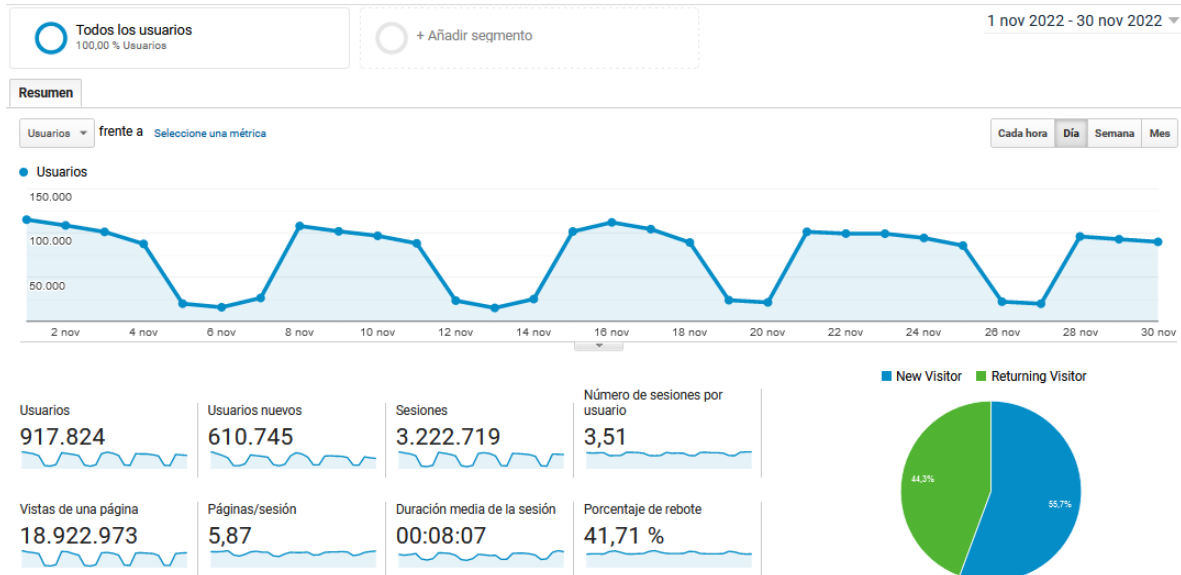

### 8.1 Resumen del portal



### Visitas por navegador

Navegador	Usuarios	% Usuarios
1. Chrome	764.290	83,02 %
2. Safari	59.139	6,42 %
3. Edge	46.597	5,06 %
4. Firefox	18.815	2,04 %
5. Opera	13.353	1,45 %
6. Android Webview	7.900	0,86 %
7. Samsung Internet	5.783	0,63 %
8. Safari (in-app)	2.577	0,28 %
9. Internet Explorer	1.566	0,17 %
10. Mozilla Compatible Agent	317	0,03 %

## Visitas por País

País	Usuarios	% Usuarios
1.  Colombia	884.561	95,71 %
2.  United States	17.608	1,91 %
3.  Spain	2.682	0,29 %
4.  Mexico	2.540	0,27 %
5.  Venezuela	1.749	0,19 %
6.  Netherlands	1.329	0,14 %
7.  Indonesia	1.297	0,14 %
8.  Canada	1.061	0,11 %
9.  Peru	935	0,10 %
10.  Ecuador	913	0,10 %

## Visitas por Ciudad

Ciudad	Usuarios	% Usuarios
1. Bogota	389.565	38,29 %
2. Medellin	96.254	9,46 %
3. Cali	73.622	7,24 %
4. Barranquilla	64.268	6,32 %
5. Bucaramanga	45.380	4,46 %
6. (not set)	40.983	4,03 %
7. Arjona	22.955	2,26 %
8. Ibague	16.002	1,57 %
9. Cucuta	14.688	1,44 %
10. Pasto	13.888	1,37 %

## 8.2 Visitas al portal

Índice de día	Usuarios
1/11/22	115
2/11/22	108.462
3/11/22	101.186
4/11/22	87.615
5/11/22	20.142
6/11/22	16.074
7/11/22	26.573
8/11/22	107.821
9/11/22	101.814
10/11/22	96.736
11/11/22	88.202
12/11/22	23.564
13/11/22	15.337
14/11/22	25.326
15/11/22	101.589
16/11/22	111.888
17/11/22	104.288
18/11/22	89.179
19/11/22	24.079
20/11/22	21.526
21/11/22	101.237
22/11/22	99.274
23/11/22	99.166
24/11/22	94.316
25/11/22	85.715
26/11/22	22.347
27/11/22	20.061
28/11/22	95.978
29/11/22	92.872
30/11/22	89.947
<b>TOTAL</b>	<b>2.187.314</b>



A continuación, encontrará una explicación más detallada de los términos que suelen ser objeto de confusión.

- Clics y visitas
- Visitas y usuarios y usuarios únicos absolutos
- Visitas de página y visitas de página únicas

## **Clics y visitas**

Existe una importante diferencia entre clics (como los que se recogen en el informe "Campañas de AdWords") y visitas (como las que se reflejan en los informes "Motores de búsqueda" y "Usuarios"). La columna "clics" de sus informes indica las veces que los usuarios han hecho clic en sus publicaciones, mientras que la columna "visitas" señala las sesiones únicas que han iniciado los usuarios. Existen varios motivos por los que tal vez no coincidan estas dos cantidades:

- Un usuario puede hacer clic en su publicación varias veces. Cuando esto sucede dentro de la misma sesión, AdWords registra varios clics, mientras que Google Analytics identifica las distintas visitas de página como una sola visita. Esto ocurre con frecuencia entre los usuarios que comparan los productos que van a comprar.
- Un usuario puede hacer clic en una publicación y, más tarde, durante una sesión diferente, volver directamente al sitio a través de un marcador. En este caso, se guardará la información de referencia de la visita original, de manera que el clic se convertirá en varias visitas.
- Un usuario puede hacer clic en su publicación, pero impedir que la página se cargue por completo si decide acceder a otra página o pulsar el botón "Detener" del navegador. En este caso, el código de seguimiento de Google Analytics es incapaz de ejecutar o enviar datos de seguimiento a los servidores de Google. Sin embargo, AdWords registrará un clic.
- Para poder garantizar una facturación más exacta, AdWords de Google filtra automáticamente los clics de sus informes que no son válidos. Sin embargo, los informes de Google Analytics incluyen estos clics como visitas realizadas a su sitio web para mostrar todo el conjunto de datos de tráfico.

## **Visitas y usuarios únicos absolutos**

Google Analytics realiza un recuento tanto de las visitas como de los usuarios en su cuenta. Las visitas representan el número de sesiones individuales iniciadas por todos los usuarios para llegar a su sitio web. Si un usuario permanece inactivo en su sitio durante al menos 30 minutos, toda actividad posterior se atribuirá a una nueva sesión. Los usuarios que abandonen su sitio y vuelvan en menos de 30 minutos se considerarán como parte de la sesión inicial.

El usuario es un término utilizado para definir con la máxima precisión el número de personas distintas y reales que visitan un sitio web. Evidentemente, no existe modo alguno de saber si dos personas comparten un equipo desde la perspectiva del sitio web, pero un buen sistema de seguimiento de usuarios puede aproximarse mucho a

la cifra real. Los sistemas más precisos normalmente emplean cookies para realizar el recuento de usuarios diferentes.

Los "usuarios" representan el número diario de usuarios únicos que visitan su sitio web. Todas las sesiones de un mismo usuario iniciadas durante un mismo día se agregarán a un usuario único, aunque pueden representar dos o más visitas diferentes.

En el informe "Usuario único absoluto", se añadirán todas las visitas del mismo usuario realizadas en el intervalo de tiempo activo completo que haya seleccionado, de manera que se contabilizarán como un usuario único absoluto, independientemente del número de días que haya visitado su sitio y las veces que lo haya hecho cada día.

### **Visitas de página y visitas de página únicas**

Una visita de página hace referencia a la visualización de una página de su sitio web que el código de seguimiento de Google Analytics está controlando. Si un usuario vuelve a cargar la página después de que se haya cargado completamente, esto contará como una visita de página adicional. Si un usuario navega a una página diferente y más tarde vuelve a la página original, se registrará también una segunda visita de página.

Una visita de página única, tal y como aparece en el informe "Contenido principal", integra las visitas de páginas que genera el mismo usuario durante la misma sesión. Una visita de página única representa el número de sesiones durante las cuales se ha visitado esa página al menos una vez.

### **Porcentaje de rebote**

El porcentaje de rebote el porcentaje de visitas a una sola página o visitas en las que el usuario ha abandonado su sitio desde la página de acceso (destino). Use este indicador para evaluar la calidad de las visitas; En caso de presentar un porcentaje elevado, significa que los usuarios no valoran como relevantes las páginas de acceso al sitio.

Cuanto más atractivas resulten las páginas de destino, más usuarios permanecerán en el sitio y se convertirán en clientes. Para lograr reducir el porcentaje de rebote, intente adaptar las páginas de destino a cada una de las palabras clave y las publicaciones que publica. Estas páginas deberían proporcionar la información y los servicios mencionados en el texto del anuncio.

### 8.3 Visitas por ubicaciones países

País ?	Adquisición			Comportamiento			Conversiones		
	Usuarios ? ↓	Usuarios nuevos ?	Sesiones ?	Porcentaje de rebote ?	Páginas/sesión ?	Duración media de la sesión ?	Tasa de conversión del objetivo ?	Objetivos cumplidos ?	Valor del objetivo ?
	917.824 % del total: 100,00 % (917.824)	611.428 % del total: 100,11 % (610.745)	3.222.719 % del total: 100,00 % (3.222.719)	41,71 % Media de la vista: 41,71 % (0,00 %)	5,87 Media de la vista: 5,87 (0,00 %)	00:08:07 Media de la vista: 00:08:07 (0,00 %)	0,00 % Media de la vista: 0,00 % (0,00 %)	0 % del total: 0,00 % (0)	0,00 US\$ % del total: 0,00 % (0,00 US\$)
1.  Colombia	884.561 (95,71 %)	578.483 (94,61 %)	3.156.232 (97,94 %)	41,48 %	5,87	00:08:10	0,00 %	0 (0,00 %)	0,00 US\$ (0,00 %)
2.  United States	17.608 (1,91 %)	15.402 (2,52 %)	27.006 (0,84 %)	60,03 %	5,64	00:04:52	0,00 %	0 (0,00 %)	0,00 US\$ (0,00 %)
3.  Spain	2.682 (0,29 %)	2.095 (0,34 %)	5.429 (0,17 %)	46,07 %	4,77	00:05:06	0,00 %	0 (0,00 %)	0,00 US\$ (0,00 %)
4.  Mexico	2.540 (0,27 %)	2.258 (0,37 %)	3.404 (0,11 %)	63,60 %	3,76	00:02:48	0,00 %	0 (0,00 %)	0,00 US\$ (0,00 %)
5.  Venezuela	1.749 (0,19 %)	1.517 (0,25 %)	3.199 (0,10 %)	54,99 %	4,33	00:05:59	0,00 %	0 (0,00 %)	0,00 US\$ (0,00 %)
6.  Netherlands	1.329 (0,14 %)	1.173 (0,19 %)	2.441 (0,08 %)	20,73 %	15,24	00:15:51	0,00 %	0 (0,00 %)	0,00 US\$ (0,00 %)
7.  Indonesia	1.297 (0,14 %)	741 (0,12 %)	3.907 (0,12 %)	29,66 %	7,66	00:10:05	0,00 %	0 (0,00 %)	0,00 US\$ (0,00 %)
8.  Canada	1.061 (0,11 %)	766 (0,13 %)	2.483 (0,08 %)	40,80 %	5,80	00:06:24	0,00 %	0 (0,00 %)	0,00 US\$ (0,00 %)
9.  Peru	935 (0,10 %)	864 (0,14 %)	1.264 (0,04 %)	65,03 %	2,96	00:03:12	0,00 %	0 (0,00 %)	0,00 US\$ (0,00 %)
10.  Ecuador	913 (0,10 %)	789 (0,13 %)	1.292 (0,04 %)	51,63 %	3,72	00:03:43	0,00 %	0 (0,00 %)	0,00 US\$ (0,00 %)

### 8.4 Visitas por ubicación país Colombia

Región ?	Adquisición			Comportamiento			Conversiones		
	Usuarios ? ↓	Usuarios nuevos ?	Sesiones ?	Porcentaje de rebote ?	Páginas/sesión ?	Duración media de la sesión ?	Tasa de conversión del objetivo ?	Objetivos cumplidos ?	Valor del objetivo ?
	884.561 % del total: 95,38 % (917.824)	578.483 % del total: 94,72 % (610.745)	3.156.232 % del total: 97,94 % (3.222.719)	41,48 % Media de la vista: 41,71 % (-0,54 %)	5,87 Media de la vista: 5,87 (0,05 %)	00:08:10 Media de la vista: 00:08:07 (0,60 %)	0,00 % Media de la vista: 0,00 % (0,00 %)	0 % del total: 0,00 % (0)	0,00 US\$ % del total: 0,00 % (0,00 US\$)
1. Bogota	389.565 (40,60 %)	248.500 (42,96 %)	1.251.457 (39,65 %)	45,15 %	5,10	00:07:27	0,00 %	0 (0,00 %)	0,00 US\$ (0,00 %)
2. Antioquia	115.180 (12,00 %)	63.380 (10,96 %)	360.223 (11,41 %)	44,67 %	4,74	00:06:51	0,00 %	0 (0,00 %)	0,00 US\$ (0,00 %)
3. Valle del Cauca	86.670 (9,03 %)	51.085 (8,83 %)	330.602 (10,47 %)	42,41 %	6,19	00:08:05	0,00 %	0 (0,00 %)	0,00 US\$ (0,00 %)
4. Atlantico	65.242 (6,80 %)	38.232 (6,61 %)	232.185 (7,36 %)	37,20 %	6,63	00:09:01	0,00 %	0 (0,00 %)	0,00 US\$ (0,00 %)
5. Santander	59.233 (6,17 %)	35.469 (6,13 %)	228.580 (7,24 %)	40,29 %	5,85	00:07:59	0,00 %	0 (0,00 %)	0,00 US\$ (0,00 %)
6. Cundinamarca	30.262 (3,15 %)	17.013 (2,94 %)	89.618 (2,84 %)	35,33 %	6,63	00:09:41	0,00 %	0 (0,00 %)	0,00 US\$ (0,00 %)
7. Bolivar	24.507 (2,55 %)	15.834 (2,74 %)	74.256 (2,35 %)	29,74 %	9,63	00:11:16	0,00 %	0 (0,00 %)	0,00 US\$ (0,00 %)
8. Tolima	18.327 (1,91 %)	10.079 (1,74 %)	57.871 (1,83 %)	40,00 %	5,90	00:08:38	0,00 %	0 (0,00 %)	0,00 US\$ (0,00 %)
9. Boyaca	18.017 (1,88 %)	9.527 (1,65 %)	64.180 (2,03 %)	32,94 %	6,62	00:09:37	0,00 %	0 (0,00 %)	0,00 US\$ (0,00 %)
10. North Santander	16.899 (1,76 %)	10.804 (1,87 %)	51.766 (1,64 %)	32,95 %	8,71	00:10:00	0,00 %	0 (0,00 %)	0,00 US\$ (0,00 %)

## 9. ESQUEMA DE SEGURIDAD PERIMETRAL

ITEM OC	DESCRIPCIÓN	SEDE DE UBICACIÓN
27	npn03--IaaS Procesamiento - Balanceador de Carga Media Capacidad - Oro - Hosting Físico - RAM entre 16GB y 32GB - U_Mes - Cantidad: 1	Jupiter Data
28	npn03--IaaS Procesamiento - Balanceador de Carga Media Capacidad - Oro - Hosting Físico - - RAM entre 16GB y 32GB - U_Mes - Cantidad: 1	Jupiter Data
95	npn03--IaaS Seguridad - Appliance Anti Ddos - Alta Capacidad - Oro - Hosting físico - Rol de Inspección - 30 Gbps - Paquetes Por Segundo (MPPS) - 25000000 - Mes - Cantidad: 1	Jupiter Data
96	npn03--IaaS Seguridad - Appliance Anti Ddos - Alta Capacidad - Oro - Hosting físico - Rol de Inspección - 30 Gbps - Paquetes Por Segundo (MPPS) - 25000000 - Mes - Cantidad: 1	Jupiter Data
97	npn03--IaaS Seguridad - Web Application Firewall - Alta Capacidad - Oro - Hosting físico - Desempeño WAF (Gbps) - 10 - Mes - Cantidad: 1	Jupiter Data
98	npn03--IaaS Seguridad - Web Application Firewall - Alta Capacidad - Oro - Hosting físico - Desempeño WAF (Gbps) - 10 - Mes - Cantidad: 1	Jupiter Data
99	npn03--IaaS Seguridad - Web Application Firewall - Alta Capacidad - Oro - Hosting físico - Desempeño WAF (Gbps) - 10 - Mes - Cantidad: 1	Datacenter CAN
100	npn03--IaaS Seguridad - Firewall Nueva Generación - Alta Capacidad - Oro - Hosting físico - Rol de Firewall - 500 Gbps - Sesiones Concurrentes - 100000000 - Mes - Cantidad: 1	Jupiter Data
101	npn03--IaaS Seguridad - Firewall Nueva Generación - Alta Capacidad - Oro - Hosting físico - Rol de Firewall - 500 Gbps - Sesiones Concurrentes - 100000000 - Mes - Cantidad: 1	Jupiter Data
102	npn03--IaaS Seguridad - Firewall Nueva Generación - Alta Capacidad - Oro - Hosting físico - Rol de Firewall - 500 Gbps - Sesiones Concurrentes - 150000000 - Mes - Cantidad: 1	Datacenter CAN
103	npn03--IaaS Seguridad - Firewall Nueva Generación - Alta Capacidad - Oro - Hosting físico - Rol de Firewall - 500 Gbps - Sesiones Concurrentes - 150000000 - Mes - Cantidad: 1	Datacenter CAN
154	npn03--Servicios Complementarios - Experto Master - Región 1 - Hora/M - Cantidad: 160	Transversales a servicios de SP
155	npn03--Servicios Complementarios - Experto Senior - Región 1 - Hora/M - Cantidad: 160	Transversales a servicios de SP
158	npn03--IaaS Seguridad - Firewall Nueva Generación - Media Alta Capacidad - Oro - Hosting físico - 100 Gbps - Sesiones Concurrentes - 45000000 - Mes - Cantidad: 1	Palacio de Justicia
159	npn03--IaaS Seguridad - Firewall Nueva Generación - Media Alta Capacidad - Oro - Hosting físico - 100 Gbps - Sesiones Concurrentes - 45000000 - Mes - Cantidad: 1	Palacio de Justicia

**a. Horas experto de los ítems 154, 155 y esquema de compensación.**

El servicio de experto es prestado por los siguientes dos especialistas con una bolsa de 160 horas al mes:

Edward Wilman Sierra Leon

Victor Hugo Galvis Botia

Estas horas se usan para la atención de solicitudes, incidentes y hacer actividades de gestión de las diferentes soluciones de seguridad durante el horario hábil de la entidad. El detalle de las horas adicionales utilizadas para atender solicitudes e incidencias durante el mes se detallan en los siguientes cuadros:

Ingeniero Residente:		Victor Galvis			
Item	Fecha y Hora de inicio	Fecha y Hora de finalización	Cantidad de Horas	Tipo de Hora extra	Actividad Realizada
1	11/5/2022 7:30	11/5/2022 15:00	7:30:00	Diurna/Ordinario	Ventana Cambio SW DELL y Migración VLAN Internet
2	11/18/2022 18:00	11/18/2022 19:30	1:30:00	Dirna/ordinaria	Validación canales Internet por intermitencias CIRION
3	11/19/2022 8:00	11/19/2022 19:00	11:00:00	Dirna/ordinaria	Ventana ampliación canales sede Palacio e incidente enrutamiento
4	11/21/2022 7:00	11/21/2022 8:00	1:00:00	Dirna/ordinaria	Incidente enrutamiento intraVLAN MPLS CIRION
5					
6					
<b>Total horas Extras</b>			21:00:00		

Ingeniero Residente:		Edward Wilman Sierra leon			
Item	Fecha y Hora de inici	Fecha y Hora de finalización	Cantidad de Hora	Tipo de Hora extra	Actividad Realizada
1	8/11/2022 18:00	8/11/2022 19:20	1:20:00	Diurno Ordinario	Atención de la sesión por teams: TT633974 RV: Conexión a servidores de Desarrollo
2	11/11/2022 18:00	11/11/2022 20:00	2:00:00	Diurno Ordinario	TT635306 Sergio Pinto - ACT - DKO 7941532 7941530 - CONSEJO SUPERIOR DE LA JUDICATURA - OPS 25044140
3	12/11/2022 14:00	12/11/2022 16:00	2:00:00	Diurno Ordinario	TT635308 sede Antioquia Medellín Sala Civil Especializada en Restitución de Tierras hacia Lifesize, TT635302 RV: CSJ Blockchain 205 - URG bloqueo en firewall, TT635308 sede Antioquia Medellín Sala Civil Especializada en Restitución de Tierras hacia Lifesize
<b>Total horas Extras</b>			5:20:00		

## b. Inventario de equipos de seguridad perimetral.

A continuación, se presenta el inventario de Equipos de seguridad administrados por IFX Networks:

Nº	Descripción	Hostname	Serial	SID	Ubicación	Version Firmware
1	FortiGate-4400F HA	FTG_CSJ_DC_TC_MASTER	FG440FTK21900184	1726757	DC IFX	v6.4.9
		FTG_CSJ_DC_TC_SLAVE	FG440FTK21900183	1726758	DC IFX	v6.4.9
2	FORTIADC 2200F HA	FADC_CSJ_TC_MASTER	FAD22FT221000027	1726668	DC IFX	v6.1.3
		FADC_CSJ_TC_SLAVE	FAD22FT221000028	1726669	DC IFX	v6.1.3
3	FortiWeb 3000E HA	WAF_TORRRE_CENTRAL	FV-3KETE20000039	1726745	DC IFX	v6.3.11
		WAF_TORRRE_CENTRAL	FV-3KETE20000037	1726746	DC IFX	v6.3.11
4	Fortigate 1500D HA	FGT_1500D_CSJ_PALACIO_M	FG1K5DT919801522	1726808	PALACIO	V7.2.2
		FGT_1500D_CSJ_PALACIO_S	FG1K5DT919801659	1726809	PALACIO	V7.2.2
5	Fortigate 3500F	CSJ_CAN_MASTER	FG3K5FTB21900137	1726755	CAN	v7.2.2
		CSJ_CAN_SLAVE	FG3K5FTB21900138	1726756	CAN	v7.2.2
6	FortiWeb 3000E	WAF_CAN	FV-3KETE20000033	1726747	CAN	V6.3.18
7	FortiDDoS 1500F HA	CSJ_FDDoS_MASTER	FI1K5FTE20000012	1726748	DC IFX	v6.3.0
		CSJ_FDDoS_SLAVE	FI1K5FTE20000011	1726749	DC IFX	v6.3.0

## c. Actualización de firmware.

El plan de trabajo será compartido, presentado y ejecutado con la autorización de los ingenieros Datacenter del CONSEJO SUPERIOR DE LA JUDICATURA.

Equipos	Versión Firmware	Fecha de Ejecucion	Versión Por Actualizar
FTG_CSJ_DC_TC_MASTER	v6.4.9	Por definir	7.0.6
FTG_CSJ_DC_TC_SLAVE	v6.4.9	Por definir	7.0.6
FADC_CSJ_TC_MASTER	v6.1.3	Por definir	7.1.0
FADC_CSJ_TC_SLAVE	v6.1.3	Por definir	7.1.0
WAF_TORRRE_CENTRAL	V7.0.3	Actualizado	7.0.1
WAF_TORRRE_SLAVE	V7.0.3	Actualizado	7.0.1
FGT_1500D_CSJ_PALACIO_M	V7.2.2	Actualizado	N/A
FGT_1500D_CSJ_PALACIO_S	V7.2.2	Actualizado	N/A
CSJ_CAN_MASTER	v7.0.5	Actualizado	N/A
CSJ_CAN_SLAVE	v7.0.5	Actualizado	N/A
WAF_CAN	v7.0.3	Actualizado	
CSJ_FDDoS_MASTER	V6.3.3	Actualizado	N/A
CSJ_FDDoS_SLAVE	v6.3.3	Actualizado	N/A

Todos los viernes de cada semana se realiza Backup de la configuración de los equipos de seguridad. Estas copias son almacenadas en el OneDrive de la cuenta Residente de Seguridad.

## 10. FIREWALL PERIMETRAL.

Durante Noviembre, el consumo de CPU y memoria en el Firewall perimetral se mantuvieron dentro de los valores de operación normal.

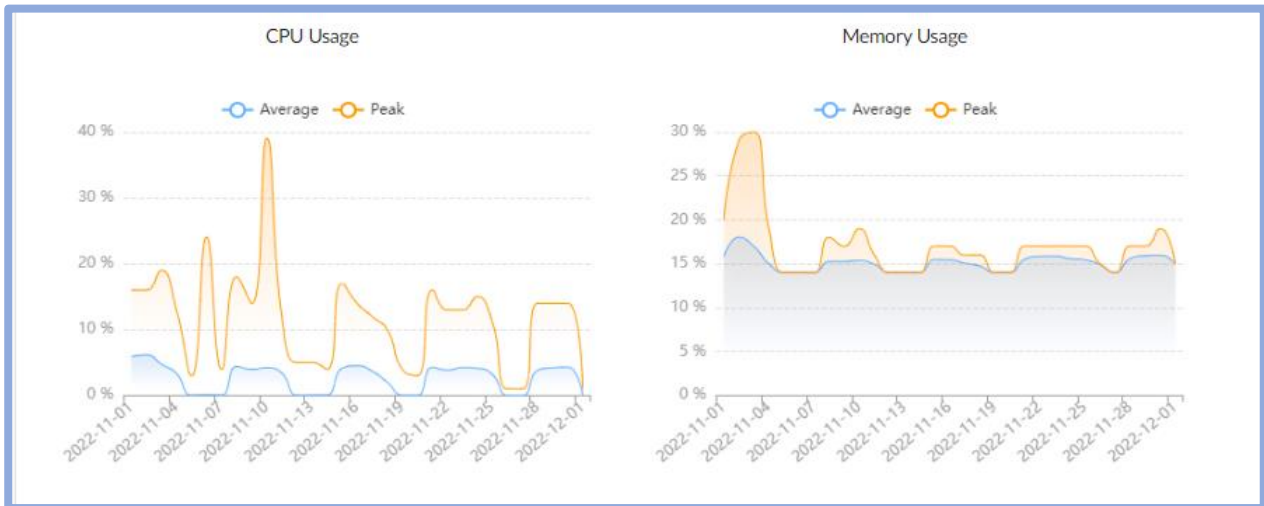

### a. Disponibilidad mensual firewall perimetral.

Durante Noviembre se obtuvo una disponibilidad del 100 % en el firewall perimetral.

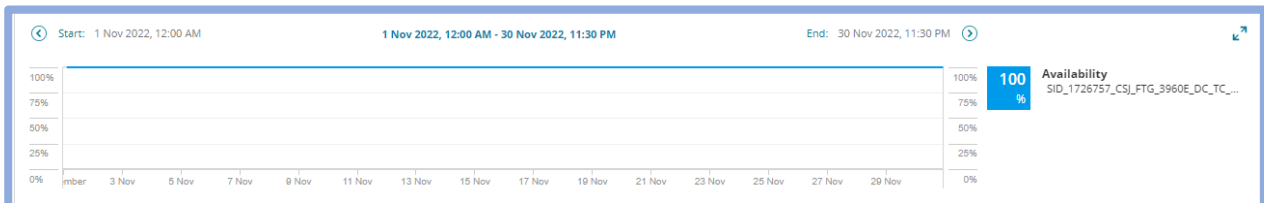

### b. Número de sesiones firewall perimetral.

Durante noviembre se presentó un máximo de 1089054 sesiones concurrentes TCP, cantidad que se encuentra dentro del rango máximo soportado por el equipo Fortinet FG- 4400F cuyo valor es de 210 millones.

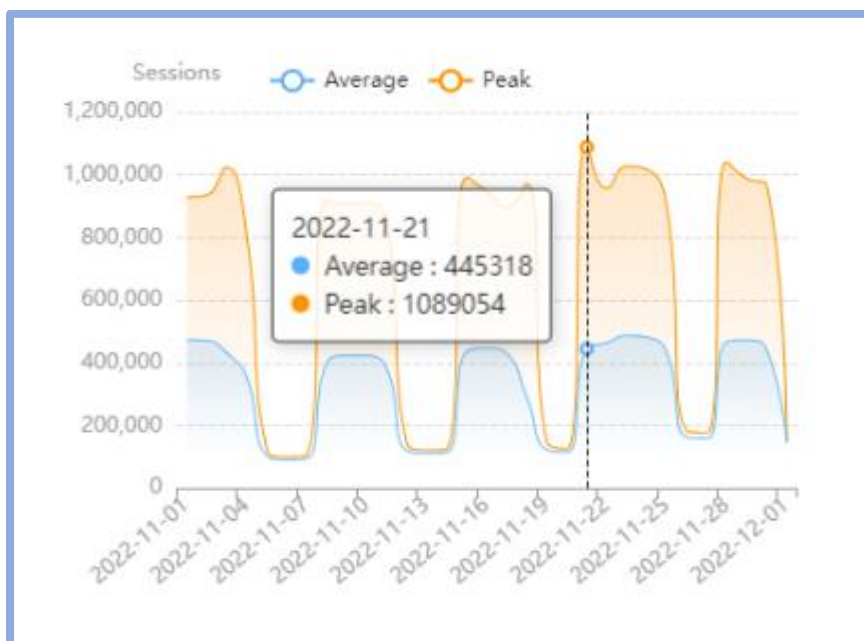

### c. Histórico de sesiones de los últimos 6 meses en el firewall perimetral.

Durante los últimos dos meses la cantidad de sesiones en el FW perimetral ha venido aumentando, esto se debe a una mayor oferta en servicios web y a la ampliación de la capacidad de los servicios de Navegación web durante este periodo:

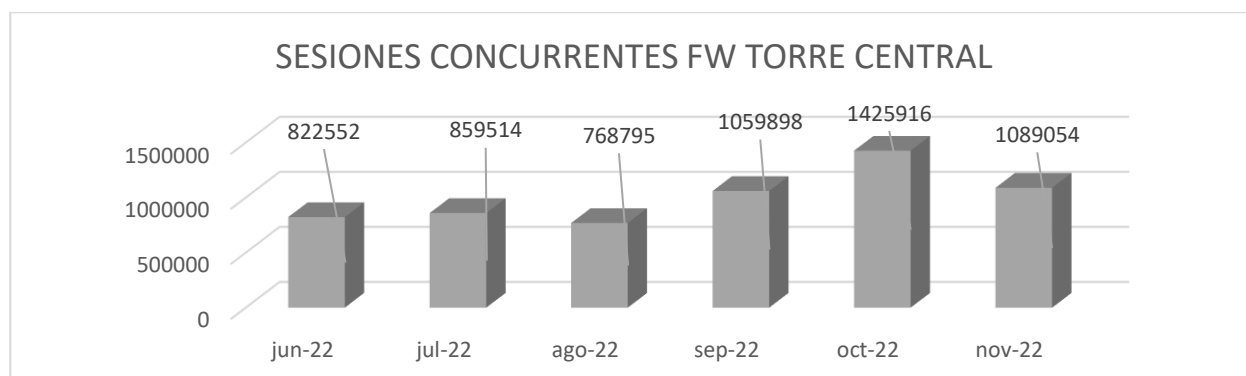

MES	SESIONES
jun-22	822552
jul-22	859514
ago-22	768795
sep-22	1059898
oct-22	1425916
nov-22	1089054



### d. Aplicaciones y protocolos por ancho de banda firewall perimetral.

En el top de aplicaciones con mayor consumo de ancho de banda en el firewall perimetral están HTTPS, Microsoft.SharePoint, SMB, DTLS, Microsoft-Office365.Published y SSL:

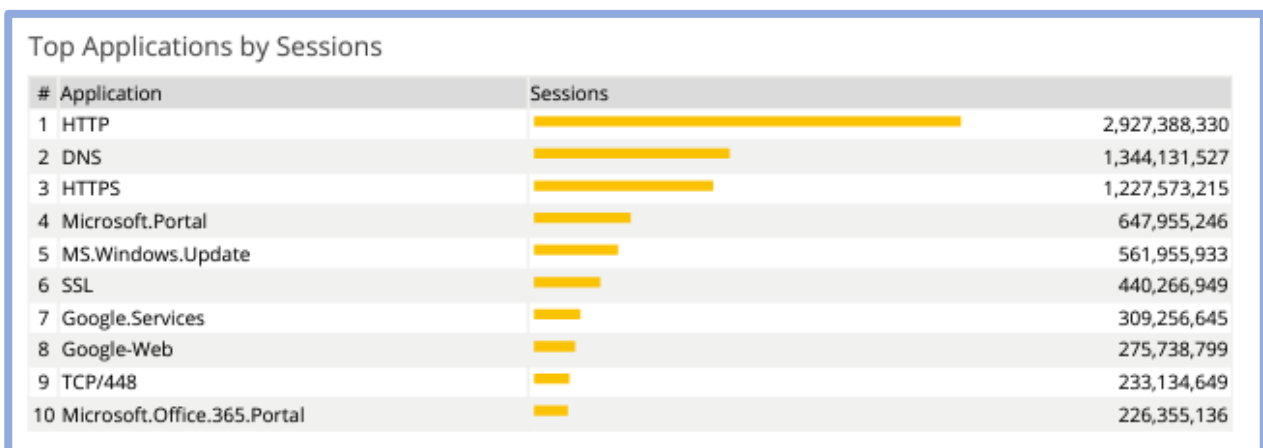
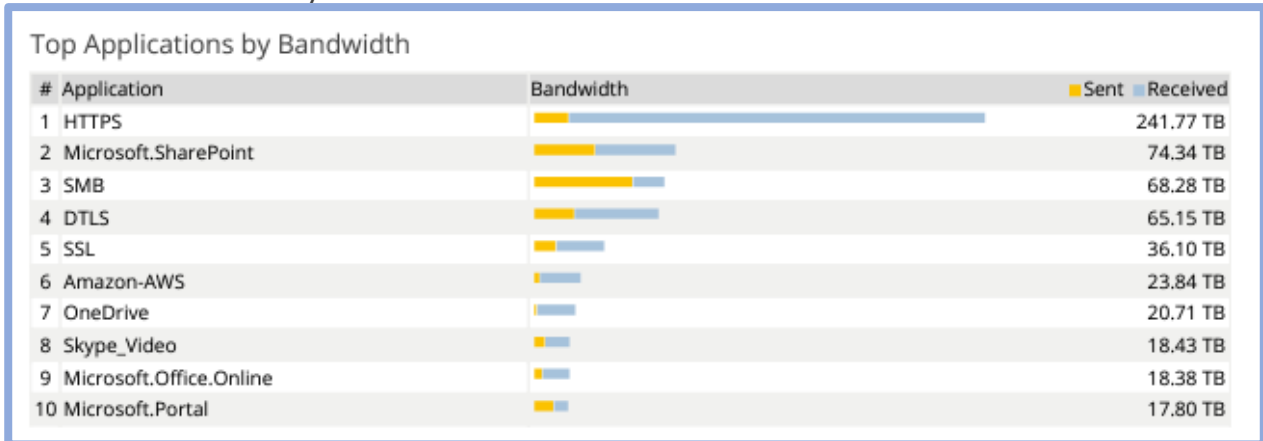

Top de IP por ancho de banda. Los hosts con mayor tráfico entrante y saliente durante noviembre fueron los de la red 172.17.201.3, 172.27.64.60 y el host 172.27.64.17 en la red MPLS:

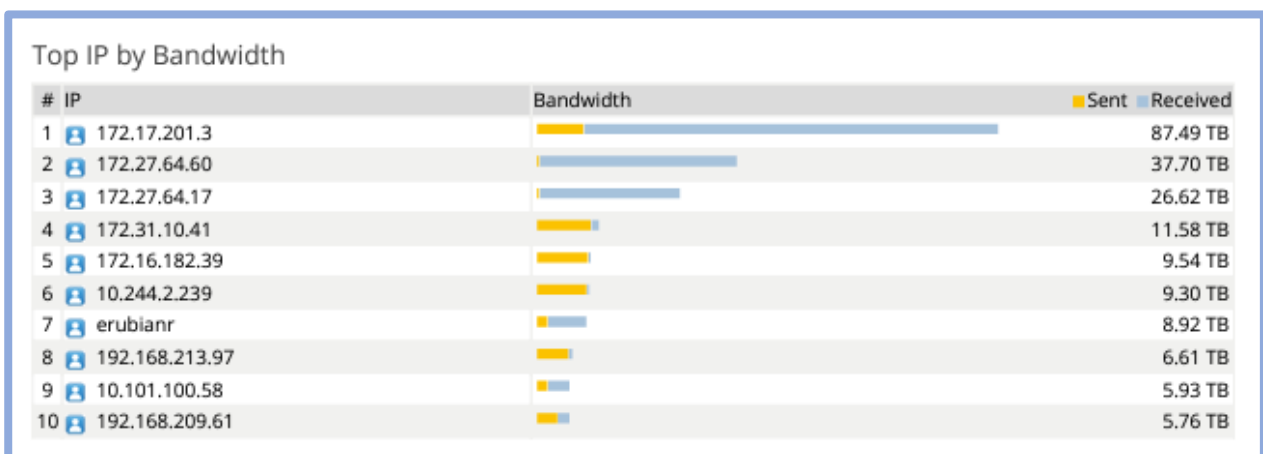

### e. Top de destinos web por ancho de banda firewall perimetral.

Los destinos en Internet con mayor consumo de ancho de banda durante noviembre fueron microsoft.com, globalcrossing.com y windowsupdate.com.

#	Hostname(or IP)	Sessions
1	200.31.13.169	652,027,854
2	microsoft.com	362,180,640
3	windowsupdate.com	173,656,964
4	201.234.65.42	159,616,675
5	190.217.24.69	143,514,991
6	10.1.2.34	110,736,281
7	192.168.213.94	96,706,834
8	190.217.24.149	80,287,706
9	199.19.111.244	72,682,053
10	137.220.252.185	72,445,974

**f. Top de usuarios con peticiones bloqueadas por el firewall perimetral.**

El Top de IP con mayor número de peticiones bloqueadas durante noviembre fue:

Top Web Users by Blocked Requests

#	User (or IP)	Hostname	Requests
1	172.16.36.178	172.16.36.178	1,778,386
2	172.17.99.7	172.17.99.7	1,366,354
3	172.16.36.160	172.16.36.160	1,050,761
4	192.168.237.70	192.168.237.70	859,941
5	172.16.41.159	172.16.41.159	835,332
6	172.16.13.161	172.16.13.161	834,439
7	172.16.41.139	172.16.41.139	694,344
8	172.16.36.187	172.16.36.187	563,855
9	192.168.193.250	192.168.193.250	493,661
10	172.27.177.3	172.27.177.3	468,984

Se recomienda verificar estos orígenes para que no continúen intentando conexiones a destinos bloqueados por el firewall perimetral y se descarte software malicioso instalado intentando hacer estas conexiones.

**g. Top de las categorías más bloqueadas por el firewall perimetral.**

Las categorías con mayor número de bloqueos en noviembre fueron Information and Computer Security, Internet Radio and TV y Streaming Media and Download.

Top 20 Blocked Web Categories

#	Category	Requests
1	Information and Computer Security	48,922,782
2	Internet Radio and TV	26,601,623
3	Streaming Media and Download	5,253,073
4	Information Technology	3,528,320
5	Games	3,295,866
6	Proxy Avoidance	2,789,698
7	Social Networking	1,145,576
8	Remote Access	751,071
9	Unrated	714,390
10	Entertainment	629,500
11	Gambling	591,619
12	Society and Lifestyles	111,334
13	Folklore	93,954
14	Malicious Websites	79,534
15	Phishing	65,100
16	Illegal or Unethical	63,316
17	Hacking	58,069
18	Newly Registered Domain	40,039
19	Newly Observed Domain	34,497
20	Pornography	23,773

### h. Top 20 más activos Firewall Perimetral

Los hosts con mayor cantidad de peticiones durante Noviembre fueron:

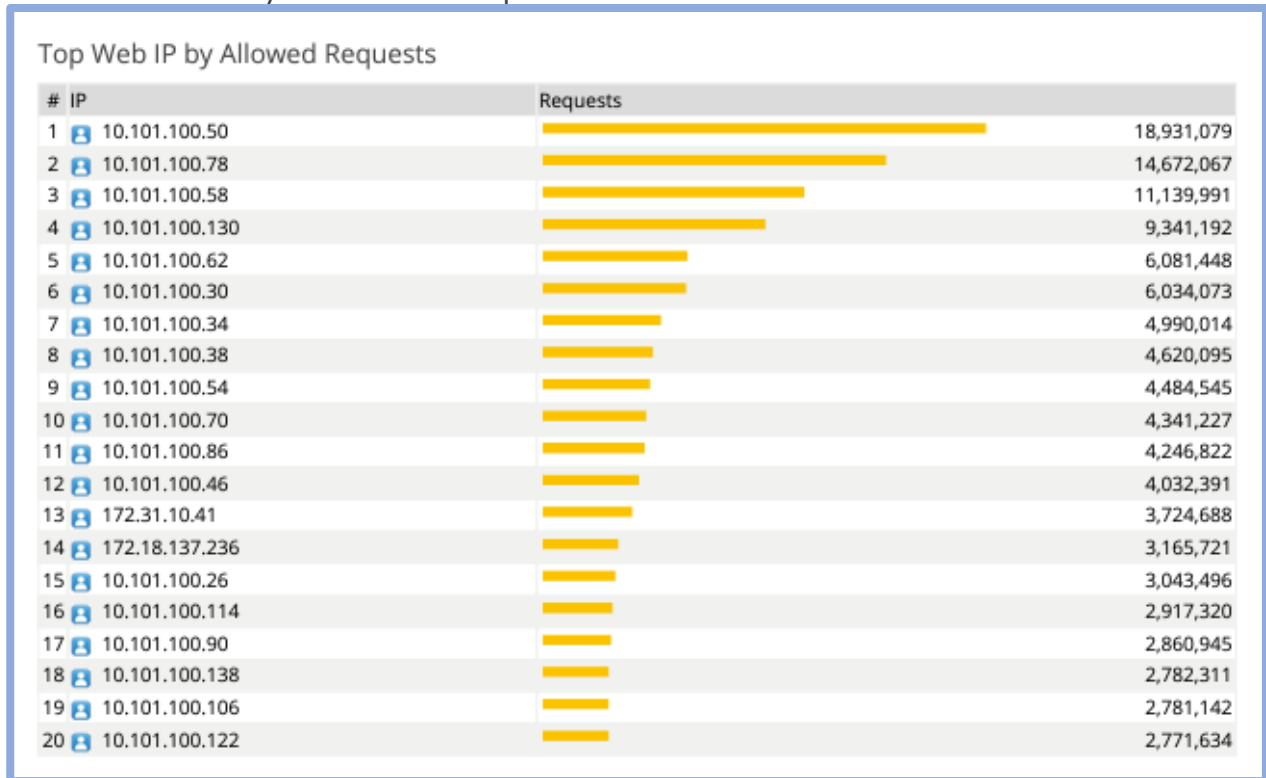

### i. Top categorías más Visitadas Firewall Perimetral

La categoría más visitada durante noviembre fue Information Technology:

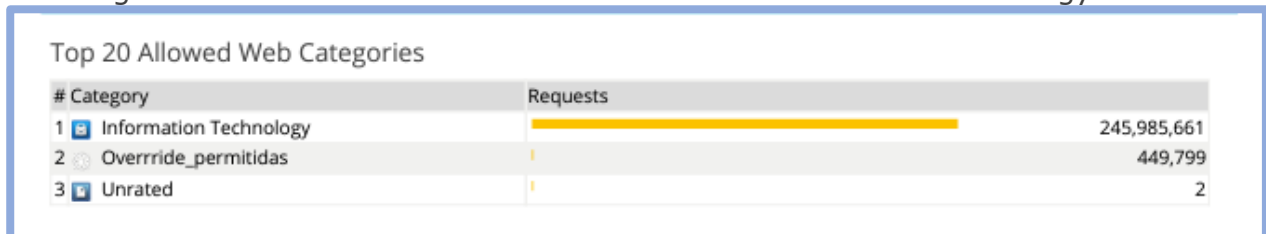

### j. Top 10 de consumo ancho de banda por IP Firewall Perimetral

La IP 10.101.100.58 (de las aplicaciones web que pasan por WAF de Torre Central), obtuvo el mayor consumo de 5.6 TB durante el mes de noviembre.

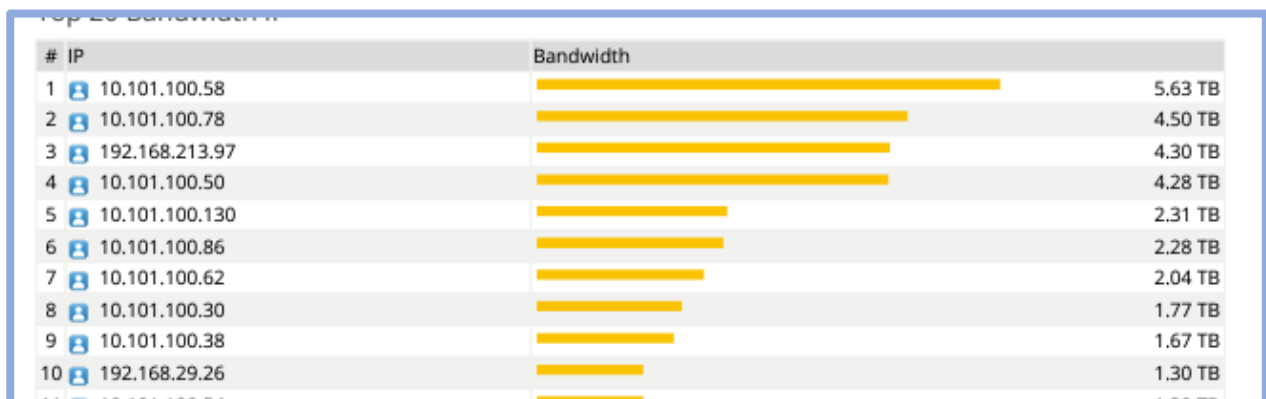

## 11. TRÁFICO VPN FIREWALL PERIMETRAL

El top 10 de los usuarios conectados a la VPN SSL fue el siguiente:

#	Usuario_VPN	devname	Tipo de conexión	Ultima Conexión	fv_dtime_tz_conv_e_time_t	IP origen de la conexión	Cantidad de conexiones	Duración	Consumo	traffic_in	traffic_out
1	Jordoneg	CSJ_FTG_DC_TC_FG4400_	ssl-tunnel	2022-11-30 23:54:10	1669852450	181.140.163.239	79	564:28:35	3.15 GB	631093972	2751125442
2	alfonso.borre@linktic.com	CSJ_FTG_DC_TC_FG4400_	ssl-tunnel	2022-11-30 23:57:07	1669852627	170.254.229.142;23.20.3.213	1865	521:05:56	40.96 MB	35155871	7793126
3	mlopezm	CSJ_FTG_DC_TC_FG4400_	ssl-tunnel	2022-11-30 12:53:58	1669812838	181.130.7.248;181.234.194.239;181.237.165.186;116.228.176;186.119.97.70;186.168.8.139.56;186.168.155.224;186.170.65.189;190.253.249.118;191.106.131.19;191.106.134.7;191.106.190.90;191.111.58.194	72	428:26:59	856.90 M B	182975018	715544601
4	fleonc	CSJ_FTG_DC_TC_FG4400_	ssl-tunnel	2022-11-30 23:07:07	1669849627	201.244.244.192	40	413:53:11	42.78 MB	0	44862642

5	gcardeng	CSJ_FTG_DC_TC_FG4400_	ssl-tunnel	2022-11-30 23:34:39	1669851279	200.118.60.131	200	373:47:54	3.53 GB	1271445763	2517046645
6	yarguelh	CSJ_FTG_DC_TC_FG4400_	ssl-tunnel	2022-11-29 19:02:09	1669748529	186.28.3.82;186.29.241.23;186.29.54.159;186.84.20.1	49	368:13:28	479.08 M B	94391747	407957577
7	ironcanm	CSJ_FTG_DC_TC_FG4400_	ssl-tunnel	2022-11-30 23:54:21	1669852461	190.217.28.29;190.26.230.153	55	348:00:02	8.87 GB	371301818	9149029309

8	mmunozc	CSJ_FTG_	ssl-tunn	2022-11-	1669772778	181.235. 84	332:43:4	902.55 M	138771	80761816
		DC_TC_F	el	30 01:46:		150.238;	8	B	340	4
		G4400_		18		181.235.				
						184.128;				
						181.235.				
						190.66;1				
						81.235.1				
						96.182;1				
						81.235.2				
						49.77				
9	dplazasc	CSJ_FTG_	ssl-tunn	2022-11-	1669852608	177.93.4 73	326:38:4	46.21 GB	178238	47840437
		DC_TC_F	el	30 23:56:		6,114;17	6		1767	763
		G4400_		48		7.93.46.				
						115;177.				
						93.46.11				
						6;177.93				
						.46.117;				
						177.93.4				
						6,118				
10	alopezr	CSJ_FTG_	ssl-tunn	2022-11-	1669746856	152.203. 39	321:58:3	59.55 MB	220	62440800
		DC_TC_F	el;ssl-we	29 18:34:		137.120;	6			
		G4400_	b	16		152.203.				
						175.92;1				
						52.203.1				
						79.90;15				
						2.203.20				
						7,179;15				
						2.203.21				
						4,17;152				
						.203.219				
						.96;186.				
						84.89.4				

### a. VPN IPSEC SITE TO SITE firewall perimetral

A continuación, se muestra el consumo de ancho de banda de las VPN Ipv4 Site to Site configuradas.

CSJ\_FTG\_DC\_TC\_FG4400 - Custom ... - Nov 01 2022 - Nov 30 2022 Dark Mode

Site-to-Site IPsec Top: 100

#	Site-to-Site IPsec Tunnel	Initiating FortiGate	Terminating FortiGate	Bytes (Sent/Received)
1	VPN_AZURE-ANALY	190.217.24.4 Bogota Colombia	20.124.34.235 Potomac Falls United Stat	3.7 TB/85.0 GB
2	VPN_AZURE	190.217.24.4 Bogota Colombia	52.240.53.161 Potomac Falls United Stat	41.6 GB/47.3 GB
3	VPN_ORACLE	190.217.80.4 Barrancabermeja Colom	129.213.6.36 Ashburn United States	53.2 GB/4.6 GB
4	VPN_Tierras	190.217.24.4 Bogota Colombia	190.71.148.66 Bogota Colombia	750.7 MB/45.0 GB
5	VPN_ORACLE	190.217.80.4 Barrancabermeja Colom	129.213.7.34 Ashburn United States	2.4 GB/7.6 GB
6	VPN_AWSBLOCKCH1	190.217.24.4 Bogota Colombia	50.16.160.196 Ashburn United States	3.5 GB/2.2 GB
7	OCI_EXADATA_FAB	190.217.24.4 Bogota Colombia	150.136.25.96 Ashburn United States	828.6 MB/2.4 GB
8	VPN_AZURESIUGJ1	190.217.24.4 Bogota Colombia	20.110.178.220 Boydton United States	689.0 MB/1.1 GB
9	VPN_AWSBLOCKCH2	190.217.24.4 Bogota Colombia	52.45.216.140 Ashburn United States	998.7 MB/732.3 MB
10	VPN_AZURESIUGJ2	190.217.24.4 Bogota Colombia	20.12.68.141 Boydton United States	650.5 MB/1.0 GB
11	OCI-EXADATA_FAB	190.217.24.4 Bogota Colombia	150.136.25.96 Ashburn United States	62.9 MB/153.6 MB
12	VPN_INPEC	190.217.19.156 Bogota Colombia	190.25.112.10 Bogota Colombia	30.1 MB/169.8 MB
13	BCO_PROY-ESTR	190.217.24.4 Bogota Colombia	67.192.127.181 Dallas United States	50.8 MB/5.4 MB
14	VPN_FISCALIA	190.217.24.4 Bogota Colombia	200.21.209.209 Bogota Colombia	2.5 MB/29.8 MB
15	OCI-EXADATA_FAB	190.60.84.4 Bogota Colombia	193.122.160.5 Ashburn United States	957.5 KB/4.3 MB
16	VPN_UGTP	190.217.24.4 Bogota Colombia	190.121.136.109 Pereira Colombia	254.3 KB/2.7 MB
17	VPN_REGISTRADU	190.217.24.4 Bogota Colombia	201.232.123.20 Medellin Colombia	1.1 MB/1.5 MB







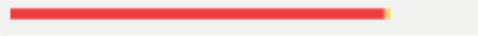

## b. Top de intrusiones detectadas por el IPS del firewall perimetral

Los tipos de intrusiones detectadas y bloqueadas por los perfiles IPS del Fortigate durante noviembre fueron:

Top Attacks

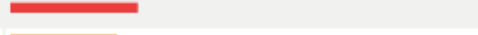
#	Attack Name	Severity	CVE-ID	Counts
1	XorDDOS.Botnet	Critical		456,841
2	tcp_syn_flood	Critical		195,442
3	tcp_src_session	Critical		161,655
4	ip_dst_session	Critical		159,732
5	ip_src_session	Critical		144,121
6	tcp_dst_session	Critical		74,339
7	Bash.Function.Definitions.Remote.Code.Execution	Critical	CVE-2014-6271,CVE-2014-6277,CVE-2014-6278,CVE-2014-7169,CVE-2014-7186,CVE-2014-7187	34,062
8	tcp_port_scan	Critical		19,714
9	Apache.Log4j.Error.Log.Remote.Code.Execution	Critical	CVE-2021-4104,CVE-2021-44228,CVE-2021-45046	15,859
10	WSHRAT.Botnet	Critical		7,131

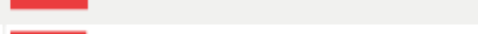
### Top 20 Intrusion Victims

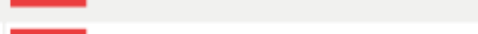
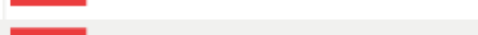
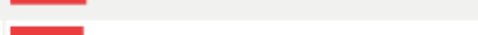
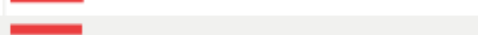
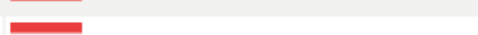
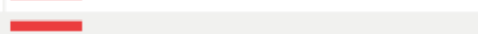
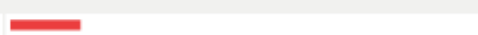
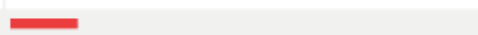
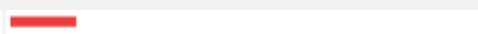
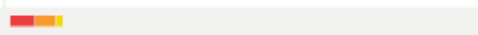
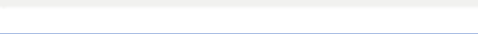
#	Attack Victim	Counts	Percent of Total Attacks
1	172.17.201.25		15.24%
2	172.17.201.26		14.98%
3	190.217.24.69		9.49%
4	172.17.201.13		9.24%
5	192.168.213.110		5.56%
6	190.217.24.149		4.99%
7	35.196.86.86		4.21%
8	54.36.15.96		3.03%
9	79.137.1.132		3.01%
10	54.36.15.98		3.01%
11	79.137.1.133		2.96%
12	54.36.145.104		2.96%
13	46.105.84.190		2.88%
14	54.36.145.106		2.84%
15	54.36.15.99		2.83%
16	176.31.91.137		2.81%
17	54.36.15.97		2.75%
18	79.137.1.134		2.63%
19	46.105.84.188		2.60%
20	172.26.34.79		1.98%

Se recomienda revisar los hosts 172.17.201.25,172.17.201.26,172.17.201.13 (de la red MPLS) debido a que registraron eventos de intrusión. Se recomienda verificar que cuenten con Antivirus y firmas actualizadas para descartar software malicioso.

## 12. FIREWALL SEDE PALACIO

El Consumo de CPU y memoria en el Firewall Perimetral se mantuvieron dentro de los valores de operación normal.



### a. Disponibilidad Mensual Firewall Palacio

Durante noviembre se obtuvo una disponibilidad del 100 % en el firewall de Palacio. El día 5 y 19 de noviembre se realizaron actividades de migración en el Datacenter de Palacio correspondientes al cambio de Firewall y ampliación de los canales de internet y MPLS por lo que se genera intermitencias.



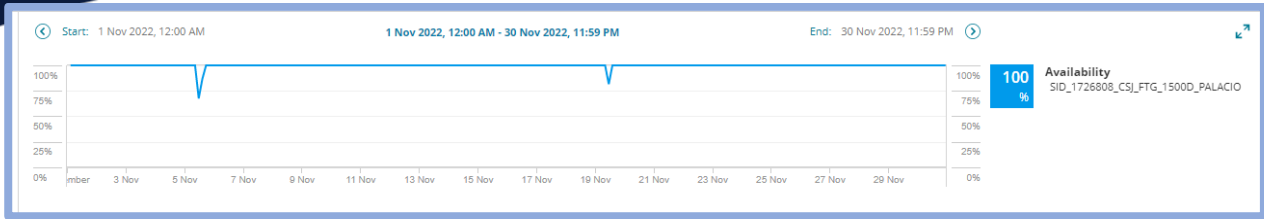

### b. Número de Sesiones Firewall Palacio

Durante noviembre se presentó un máximo de 56170 sesiones concurrentes que están dentro del rango de sesiones soportadas por el equipo Fortigate 3690E de 160 Millones.



### c. Histórico de Sesiones Últimos 6 meses Firewall Palacio

De acuerdo con la siguiente imagen, se observa que en septiembre (día 30) se presentó un altísimo consumo de conexiones en la sede Palacio, sin embargo, en Noviembre el consumo de conexiones se normalizó respecto a los meses previos.

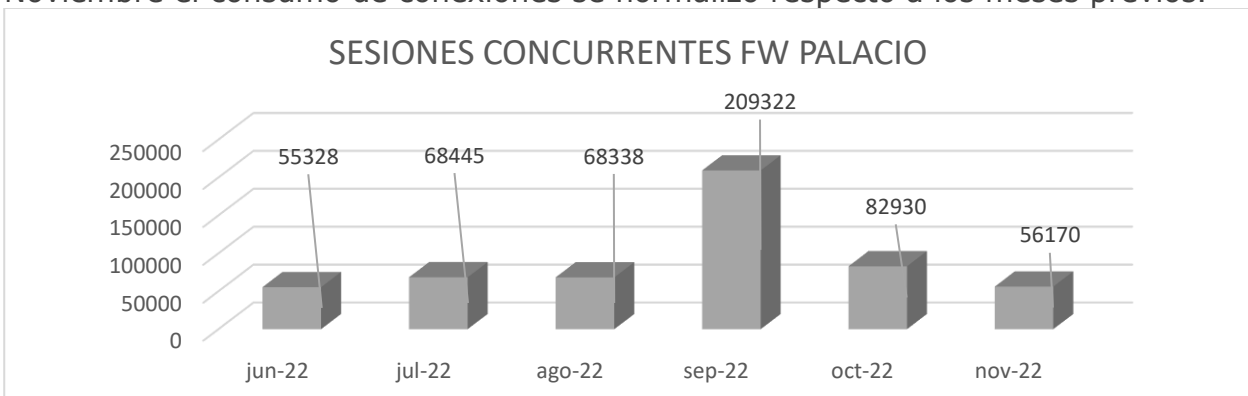

MES	SESIONES
jun-22	55328
jul-22	68445
ago-22	68338
sep-22	209322
oct-22	82930
nov-22	56170

#### d. Aplicaciones y protocolos por ancho de banda firewall Palacio

En el siguiente top de aplicaciones de noviembre se evidencia que las aplicaciones con mayor consumo de ancho de banda fueron SMB, HTTPS, HTTPS\_BROWSER, y Microsoft.SharePoint en el firewall de Palacio:

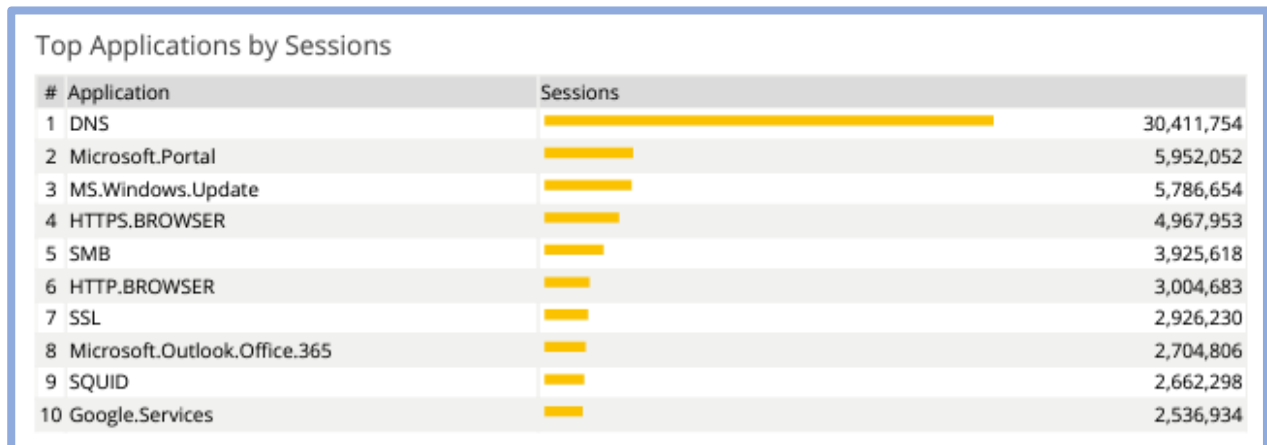
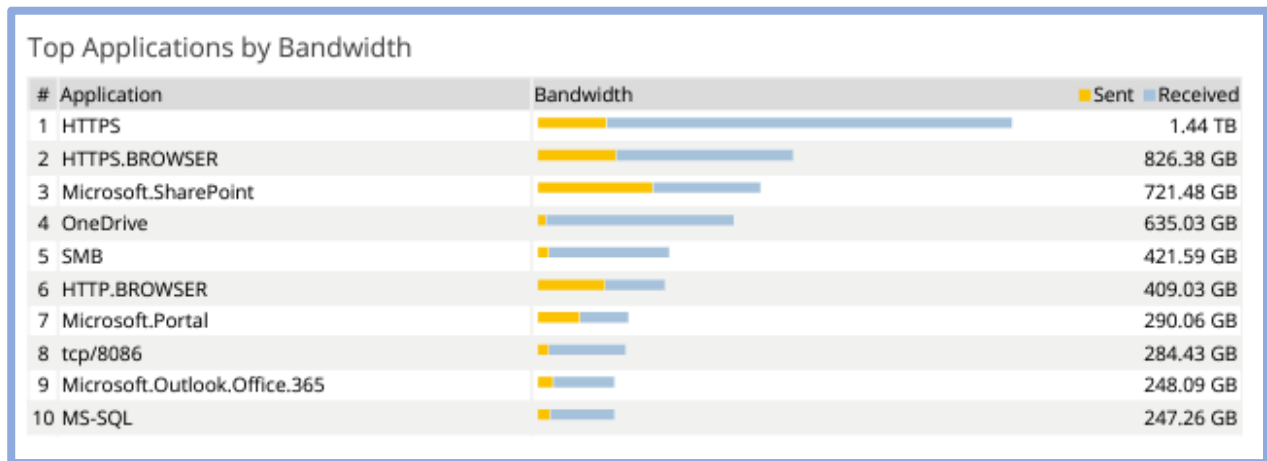

**e. Top de IP por ancho de banda firewall Palacio.**

El Top de orígenes con la mayor cantidad de tráfico durante Noviembre fue:

Top 20 Bandwidth IP		
#	IP	Bandwidth
1	172.17.114.150	66.41 GB
2	172.28.93.242	55.25 GB
3	172.16.2.179	54.24 GB
4	172.28.93.217	52.05 GB
5	172.28.93.41	47.42 GB
6	172.16.3.176	44.71 GB
7	172.28.93.46	42.49 GB
8	172.28.92.98	41.88 GB
9	172.16.5.101	39.34 GB
10	172.28.93.37	34.99 GB
11	172.28.92.14	34.86 GB
12	172.17.80.111	31.78 GB
13	172.28.93.61	30.25 GB
14	172.16.5.113	28.45 GB
15	172.16.4.62	27.60 GB
16	172.28.92.135	26.39 GB
17	172.16.73.13	24.96 GB
18	172.28.93.203	24.83 GB
19	172.28.92.23	23.79 GB
20	172.16.4.126	23.60 GB

**f. Top 10 de Sitios Web por Ancho de Banda Firewall Palacio.**

Los sitios web más visitados durante Noviembre fueron:

#	Site	Category	Bytes
1	13.107.136.13	ⓧ	526.18 GB
2	13.107.136.8	ⓧ	336.54 GB
3	13.107.138.8	ⓧ	218.45 GB
4	190.217.24.94	ⓧ	97.18 GB
5	34.104.35.123	ⓧ	76.99 GB
6	52.239.170.4	ⓧ	73.45 GB
7	190.217.24.42	ⓧ	60.61 GB
8	52.104.80.39	ⓧ	50.37 GB
9	13.249.98.13	ⓧ	47.99 GB
10	52.239.169.164	ⓧ	41.27 GB

**g. Top de las categorías más bloqueadas por el Firewall Palacio.**

Las categorías más bloqueadas durante noviembre en el firewall Palacio fue Proxy Avoidance y Streaming Media and Download:

### Top 20 Blocked Web Categories

#	Category	Requests
1	Streaming Media and Download	369,137
2	Society and Lifestyles	152,409
3	Social Networking	123,078
4	Proxy Avoidance	95,565
5	Games	53,749
6	Entertainment	36,659
7	Remote Access	25,380
8	Unrated	6,661
9	Gambling	3,866
10	Phishing	3,578
11	Newsgroups and Message Boards	1,502
12	Folklore	1,191
13	Newly Observed Domain	1,013
14	Malicious Websites	983
15	Pornography	269
16	Peer-to-peer File Sharing	225
17	Illegal or Unethical	128
18	Spam URLs	124
19	Other Adult Materials	56
20	Newly Registered Domain	42

### h. Top de las categorías más visitadas firewall Palacio.

Las categorías más visitadas por los usuarios de la red Palacio fueron Information Technology, Search Engines and Portal y Business.

### Top 20 Allowed Web Categories

#	Category	Requests
1	Information Technology	2,083,970
2	Search Engines and Portals	1,035,048
3	Business	237,604
4	Web Analytics	71,418
5	Information and Computer Security	67,146
6	Finance and Banking	31,743
7	Web-based Applications	21,987
8	Online Meeting	15,009
9	Override_permitidas	4,172
10	Government and Legal Organizations	2,117
11	Secure Websites	1,731
12	Web Hosting	683
13	Armed Forces	124
14	General Organizations	115

### i. Top de IP más activas Firewall Palacio

Las IP con mayor número de peticiones durante Noviembre fueron:

#	IP	Requests
1	172.16.4.90	1,454,735
2	172.16.6.25	661,113
3	172.16.4.151	297,413
4	172.16.5.2	167,133
5	172.16.5.80	116,025
6	172.16.6.121	94,839
7	172.16.2.59	63,181
8	172.16.5.188	62,958
9	172.17.80.227	56,536
10	172.17.80.69	54,845
11	172.16.5.19	51,661
12	172.16.7.2	50,186
13	172.16.5.11	49,355
14	172.16.5.34	48,835
15	172.16.4.127	47,686
16	172.16.4.102	46,218
17	172.16.4.228	45,135
18	172.16.4.107	42,768
19	172.16.7.111	40,442
20	172.17.80.178	38,820

### j. Top de consumo ancho de banda por usuario Firewall Palacio

La IP 172.17.114.150 presentó el mayor consumo de ancho de banda con 66.41 GB durante noviembre:

#	IP	Bandwidth
1	172.17.114.150	66.41 GB
2	172.28.93.242	55.25 GB
3	172.16.2.179	54.24 GB
4	172.28.93.217	52.05 GB
5	172.28.93.41	47.42 GB
6	172.16.3.176	44.71 GB
7	172.28.93.46	42.49 GB
8	172.28.92.98	41.88 GB
9	172.16.5.101	39.34 GB
10	172.28.93.37	34.99 GB
11	172.28.92.14	34.86 GB
12	172.17.80.111	31.78 GB
13	172.28.93.61	30.25 GB
14	172.16.5.113	28.45 GB
15	172.16.4.62	27.60 GB
16	172.28.92.135	26.39 GB
17	172.16.73.13	24.96 GB
18	172.28.93.203	24.83 GB
19	172.28.92.23	23.79 GB
20	172.16.4.126	23.60 GB

### 13. FIREWALL SEDE CAN

#### a. Comportamiento de CPU y memoria del firewall CAN.

El Consumo de CPU y memoria en el Firewall CAN se mantuvieron dentro del rango de operación normal.

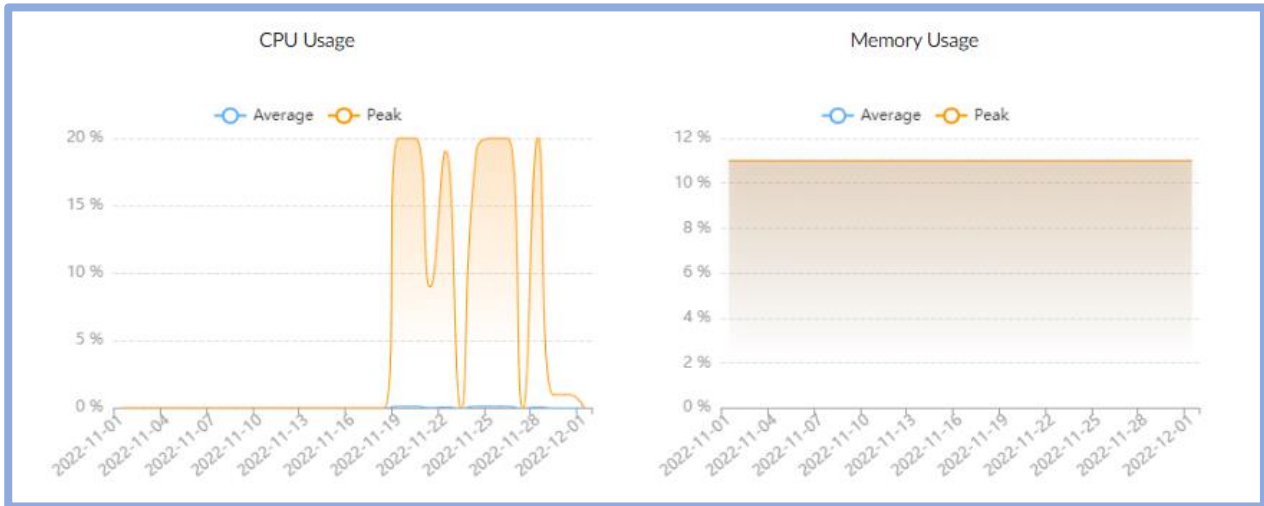

#### b. Disponibilidad mensual firewall CAN.

Durante noviembre se obtuvo una disponibilidad del 100 % en el firewall del CAN, el inconveniente del día 18 se produjo por un inconveniente en los canales MPLS que tuvieron caída durante varias horas.

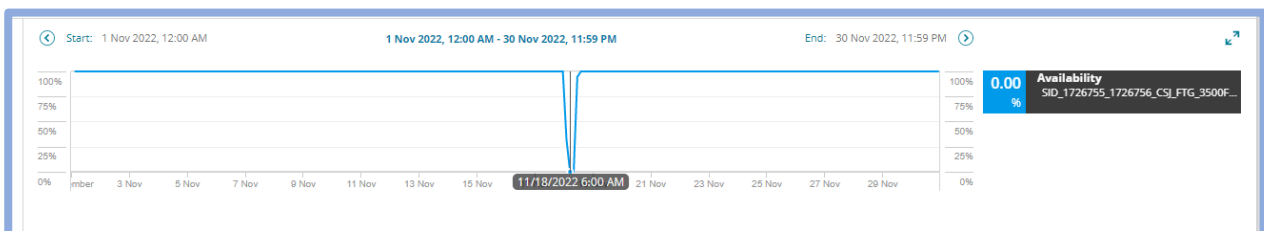

#### c. Número de sesiones firewall CAN.

Durante noviembre se presentó un máximo de 120715 sesiones TCP concurrentes. El máximo de sesiones concurrentes soportadas por el equipo FortiGate-3500F es de 140 Millones.

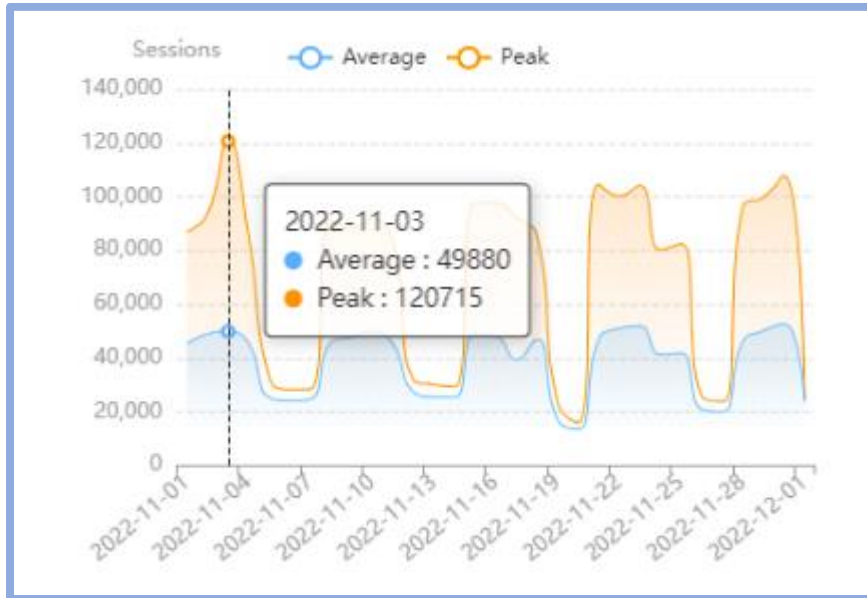

#### d. Histórico de sesiones últimos 6 meses firewall CAN.

Durante los últimos meses se han incrementado la cantidad de sesiones en el FW CAN:

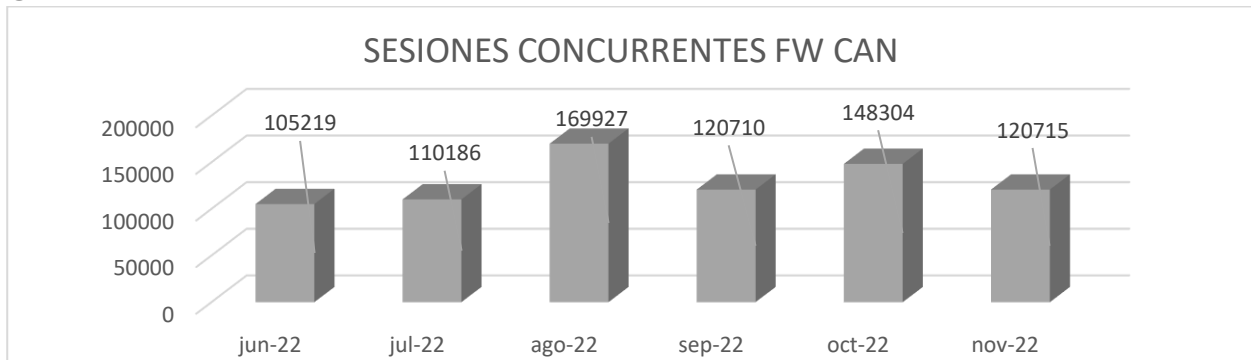

MES	SESIONES
jun-22	105219
jul-22	110186
ago-22	169927
sep-22	120710
oct-22	148304
nov-22	120715

#### e. Aplicaciones y Protocolos por Ancho de Banda Firewall CAN

Las aplicaciones con mayor consumo de ancho de banda durante Noviembre fueron SMB y HTTPS:

### Top Applications by Bandwidth

# Application	Bandwidth	Sent	Received
1 SMB			7.59 TB
2 HTTPS			6.63 TB
3 UDP/10000			4.24 TB
4 TCP/5555			3.21 TB
5 MS-SQL			1.49 TB
6 tcp/8530			1.45 TB
7 tcp/3056			1.42 TB
8 SSH			910.29 GB
9 HTTP			858.73 GB
10 udp/3389			828.77 GB

### f. Top de aplicaciones por sesiones.

Las aplicaciones con mayor cantidad de sesiones en el firewall del CAN durante noviembre utilizaron los protocolos DNS, HTTPS, DCE-RPC.

### Top Applications by Sessions

# Application	Sessions
1 DNS	86,776,971
2 HTTPS	56,700,933
3 TCP/2222-2224	25,149,206
4 HTTP	10,376,914
5 MS-SQL	7,749,933
6 tcp/8530	5,739,149
7 LDAP_UDP	4,703,089
8 SMB	3,842,769
9 DCE-RPC	2,531,232
10 LDAP	1,791,506

### g. Top de IP por Ancho de Banda Firewall CAN

Las IP del CAN que consumió mayor cantidad de tráfico durante noviembre fue 172.17.202.2 (las aplicaciones que vienen del WAF) en el DataCenter CAN.

### Top IP by Bandwidth

# IP	Bandwidth	Sent	Received
1  10.101.250.4			5.66 TB
2  172.17.202.2			4.01 TB
3  10.244.2.239			2.90 TB
4  172.28.108.47			2.21 TB
5  appsamairj			1.42 TB
6  192.168.209.61			1.15 TB
7  192.168.209.102			701.54 GB
8  172.16.2.7			360.15 GB
9  172.16.134.125			311.11 GB
10  172.16.21.130			308.73 GB



## 14. BALANCEADOR DE CARGA FORTIADC.

A continuación, se observan los diferentes servicios balanceados.

### a. Justicia XXI

Se encuentra balanceado en el FortiADC:

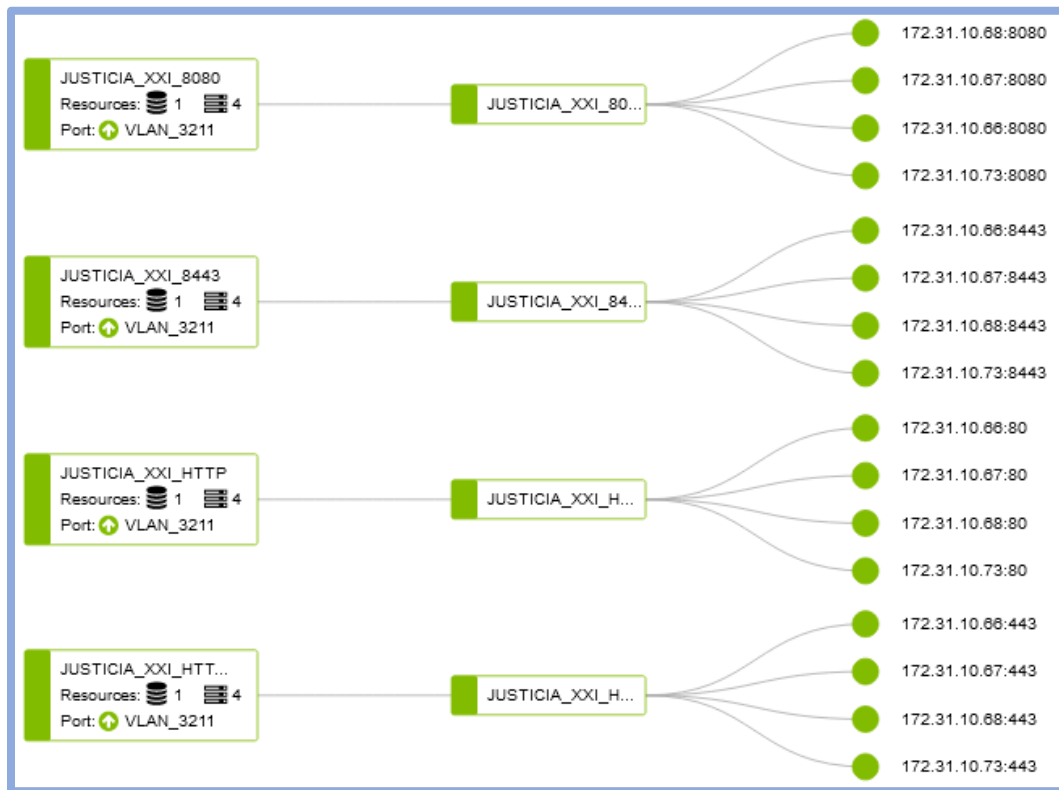

Durante Noviembre no se presentó tráfico por el puerto 8080:

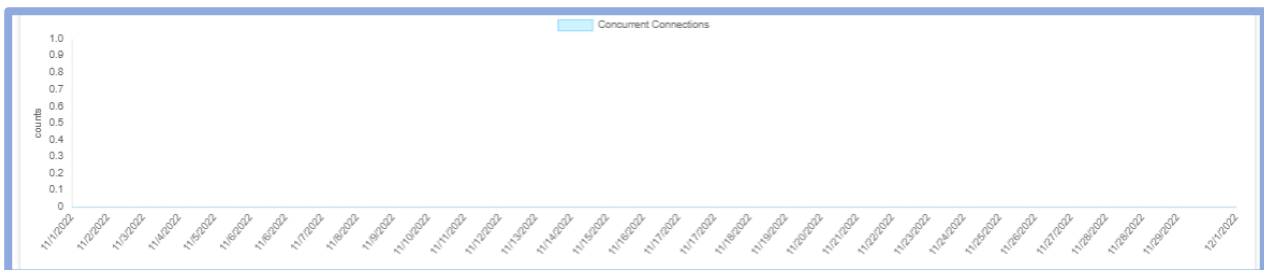

Conexiones concurrentes Virtual Server Justicia XXI con el puerto 8443:

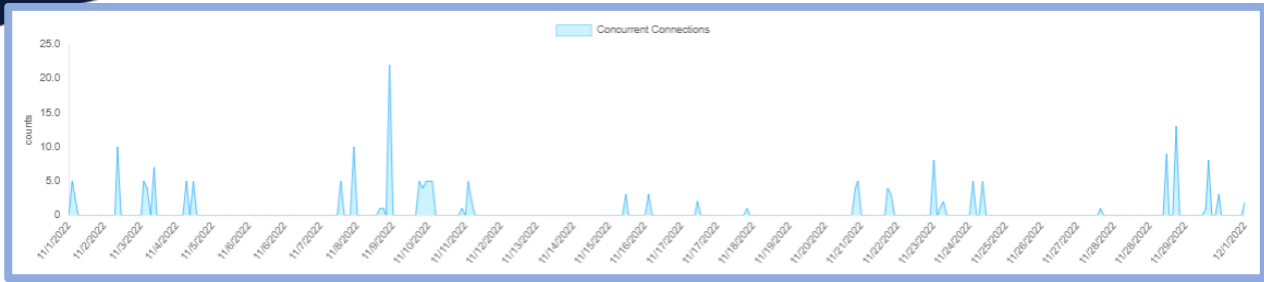

Durante Noviembre no se presentó tráfico por el puerto 80:

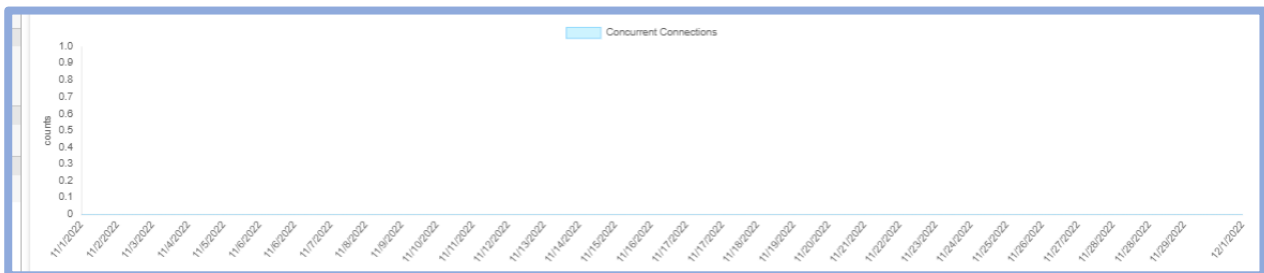

Conexiones concurrentes Virtual Server Justicia XXI por el puerto 443:

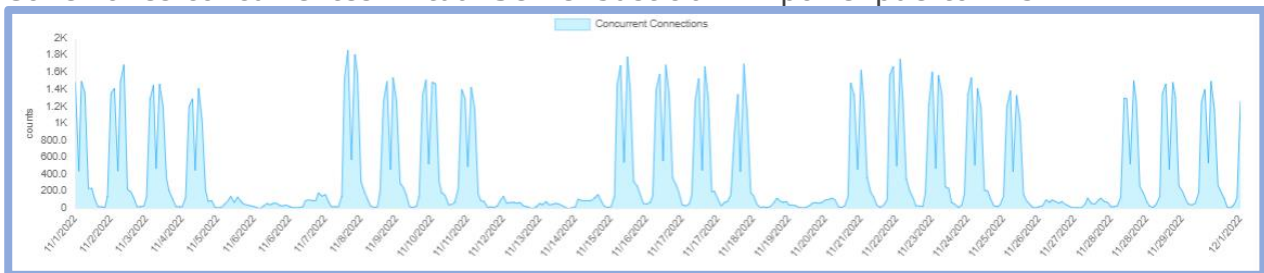

## b. Kactus RDP

Esta aplicación se encuentra en el Firewall utilizando la siguiente configuración:

Name	Type	Virtual Server IP	Load Balancing Method	Real Servers	Interface
IPv4 Virtual Server 2/7					
KACTUS_RDP	TCP	10.114.5.38:3389	Static	10.114.5.24	Vlan_2000

A continuación, se observa el número de sesiones concurrentes para este aplicativo.

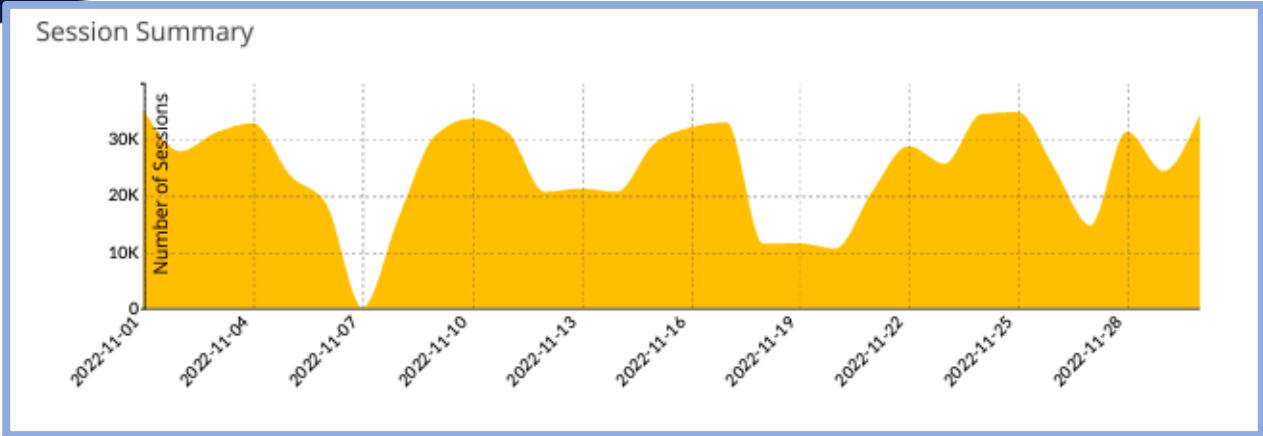

También se encuentra balanceado en el FortiADC utilizando la siguiente configuración:

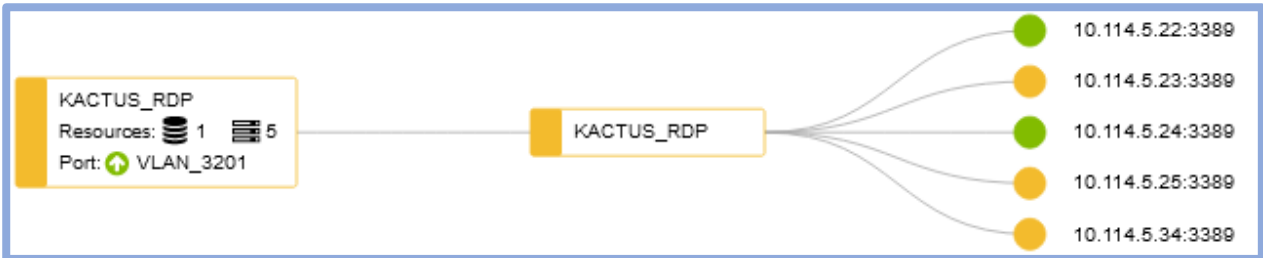

En el FortiADC no se observan sesiones concurrentes:

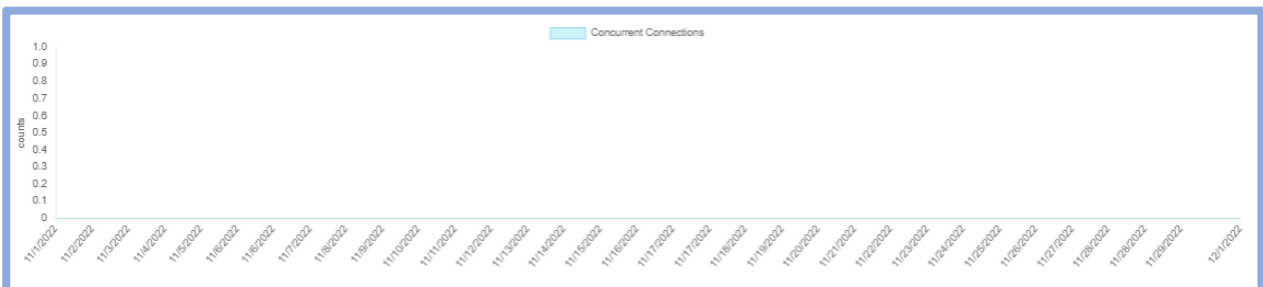

### c. Kactus WEB

Se encuentra balanceado en el FortiADC:

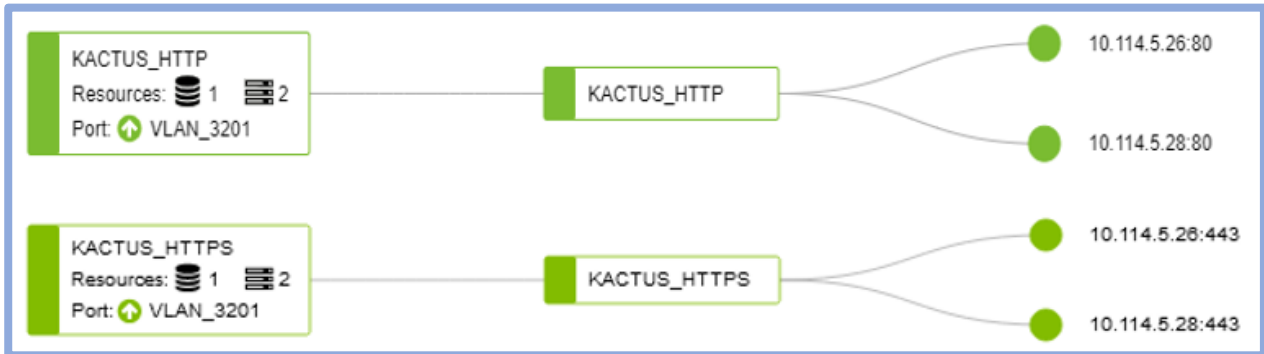

No se observan sesiones por el puerto 80.

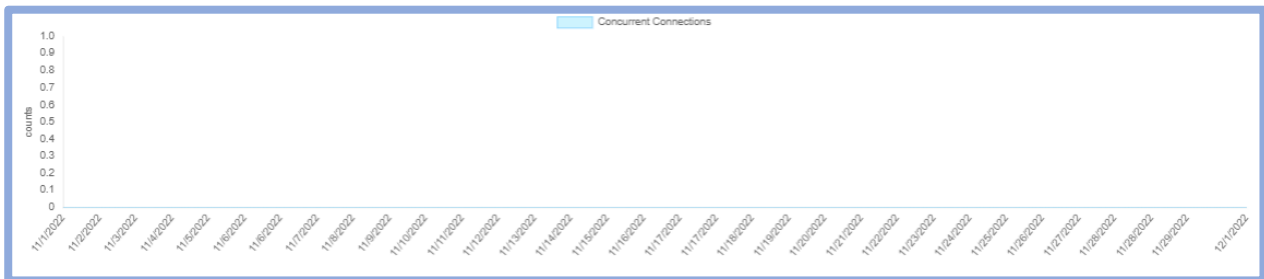

Por HTTPS se observan las siguientes sesiones:

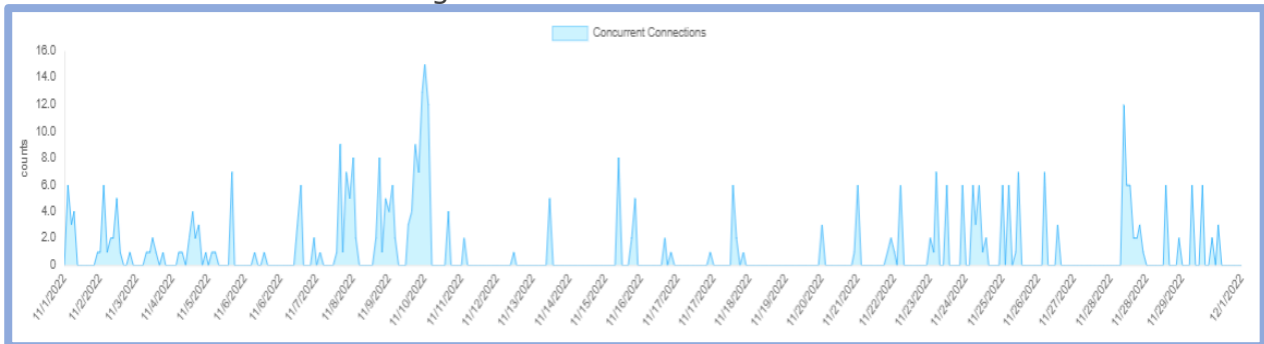

### d. SIRNA

Estos servidores se encuentran balanceados en el Fortigate perimetral:

Configuración de balanceo de CRM en el Firewall.

Name	Type	Virtual Server IP	Load Balancing Method	Real Servers	Interface
IPv4 Virtual Server					
CRM_HTTP_HTTPS_444	IP	10.244.2.236:0-65535	Round Robin	10.244.2.226 10.244.2.227	P6.3210

Configuración de balanceo de Sharepoint en el firewall perimetral.

Name	Type	Virtual Server IP	Load Balancing Method	Real Servers	Interface
IPv4 Virtual Server 1/3					
SHAREPOINT	IP	10.244.2.237:0-65535	Round Robin	10.244.2.228 10.244.2.229	any

Las sesiones en el firewall para SIRNA 443 son:

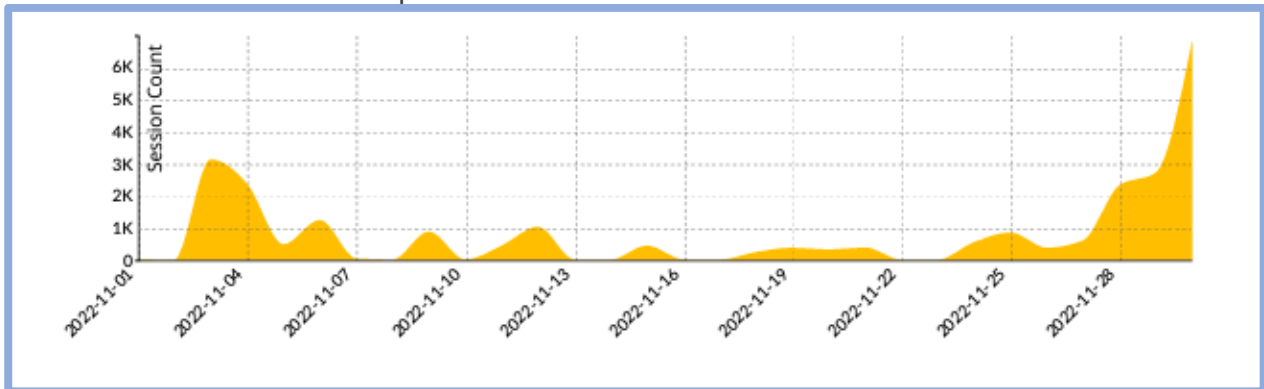

Las sesiones en el firewall para SIRNA 4443 son:

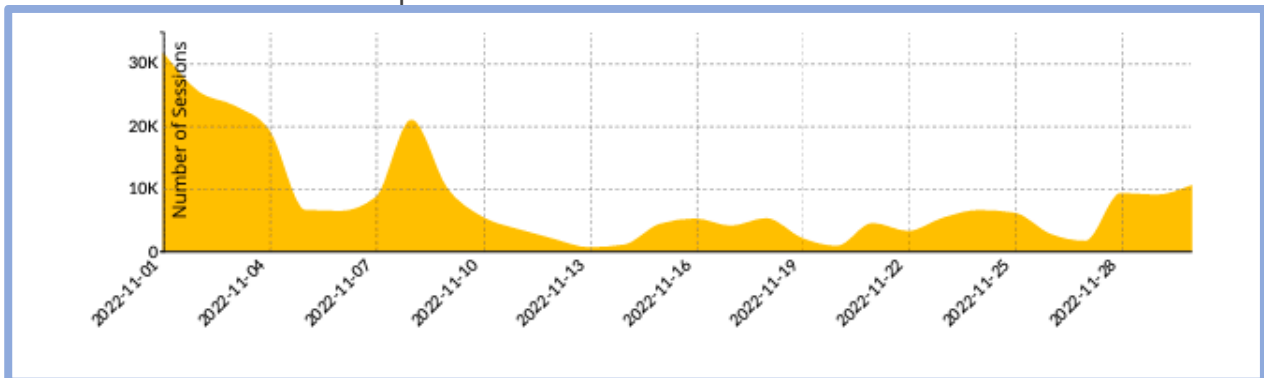

Las sesiones en el firewall para CRM 443 son:

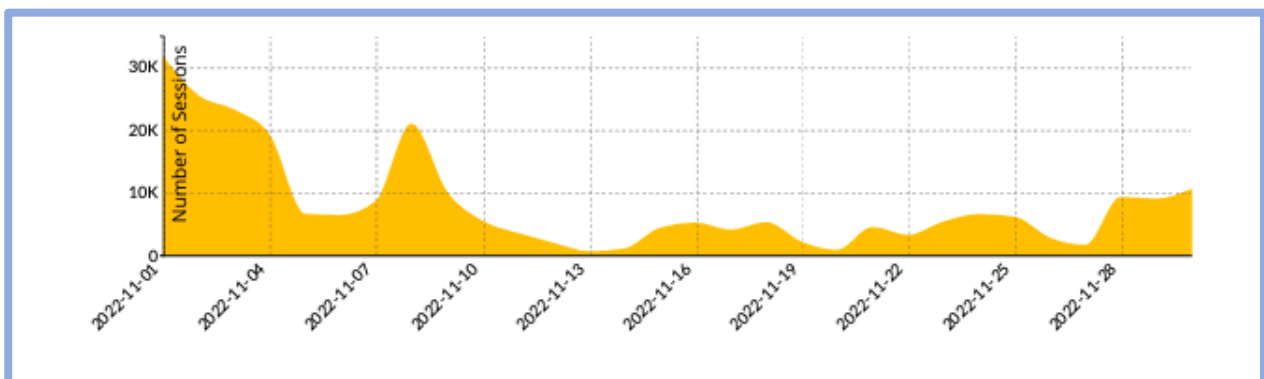

Las sesiones en el firewall para Sharepoint 444 son:

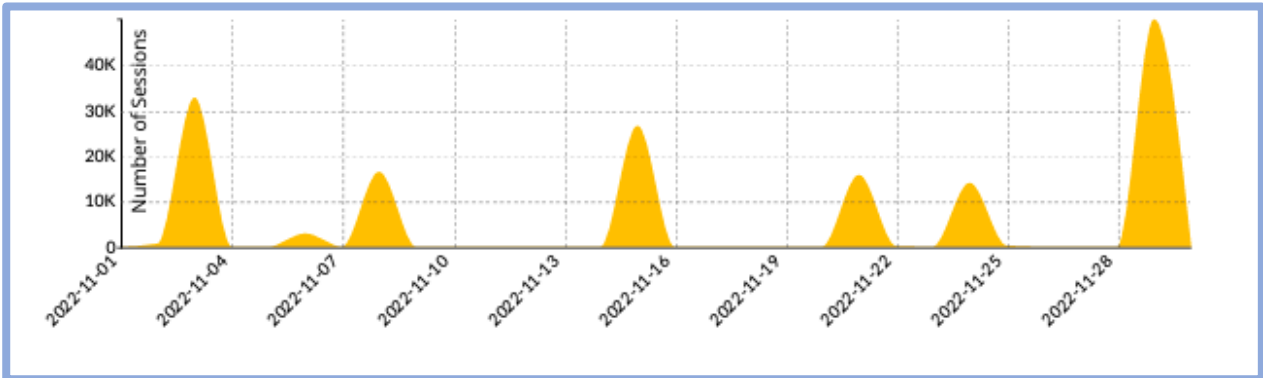

Y se encuentran balanceados en el FortiADC de Torre Central de la siguiente manera:

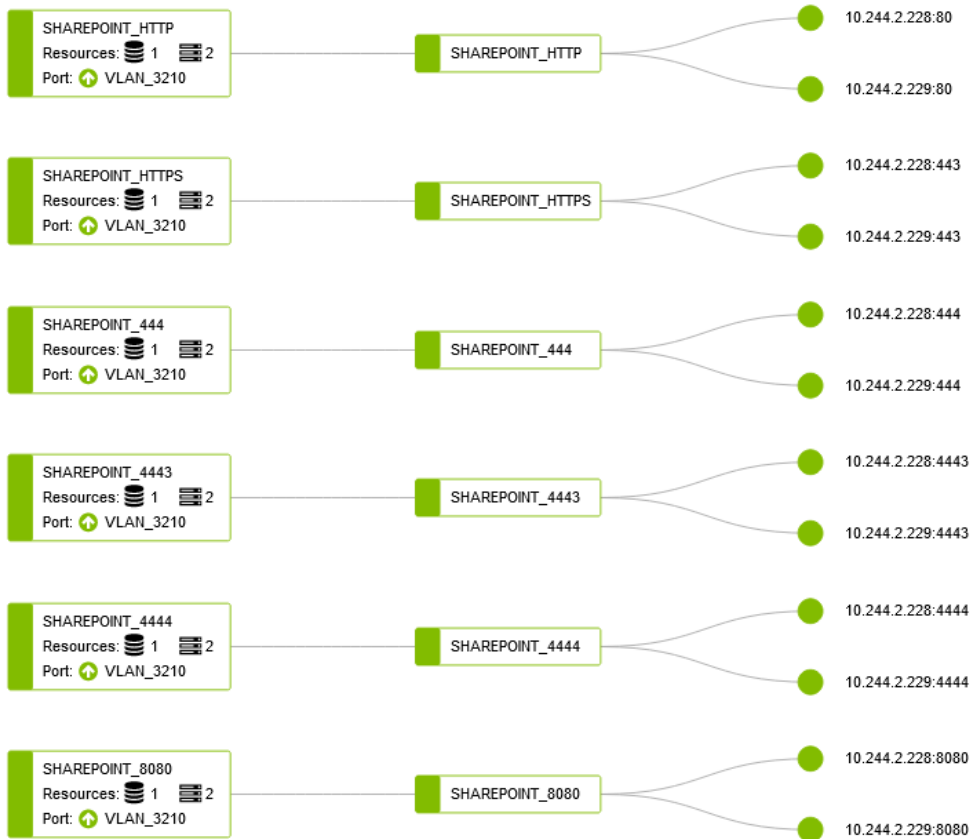

No se tuvieron sesiones concurrentes por HTTP:

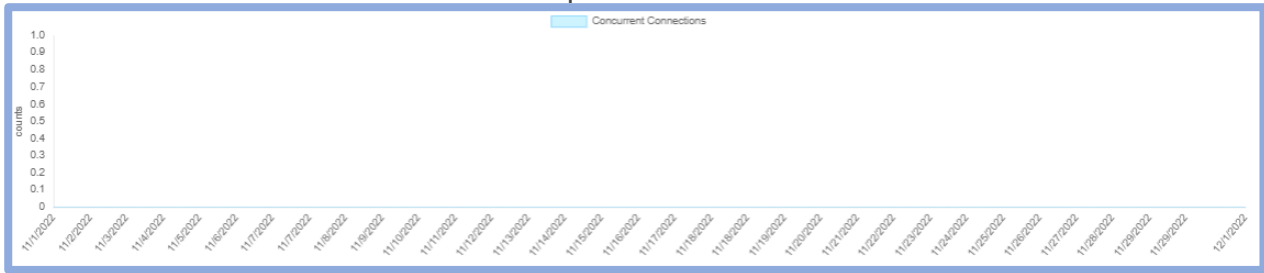

No se tuvieron sesiones concurrentes por HTTPS:

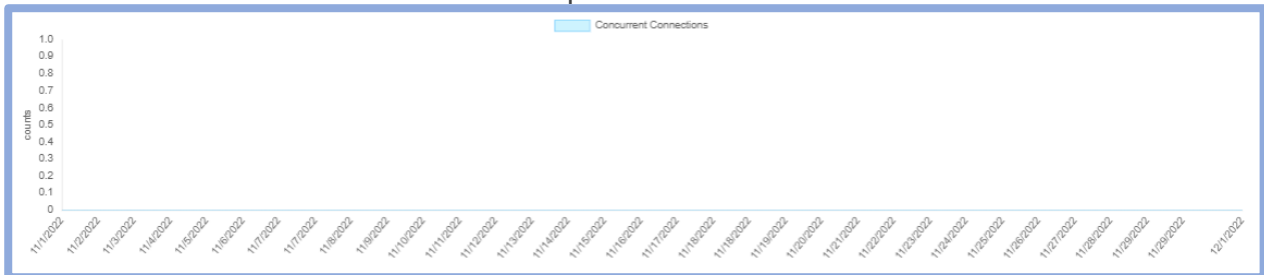

No se tuvieron sesiones concurrentes por el puerto 444:

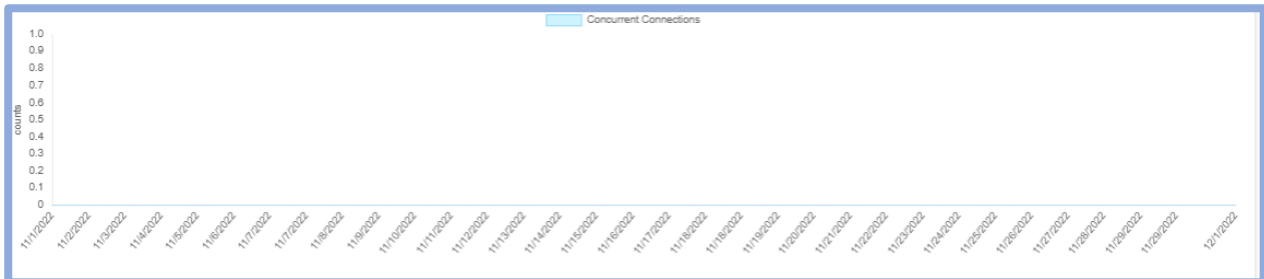

No se tuvieron sesiones concurrentes por el puerto 4443:

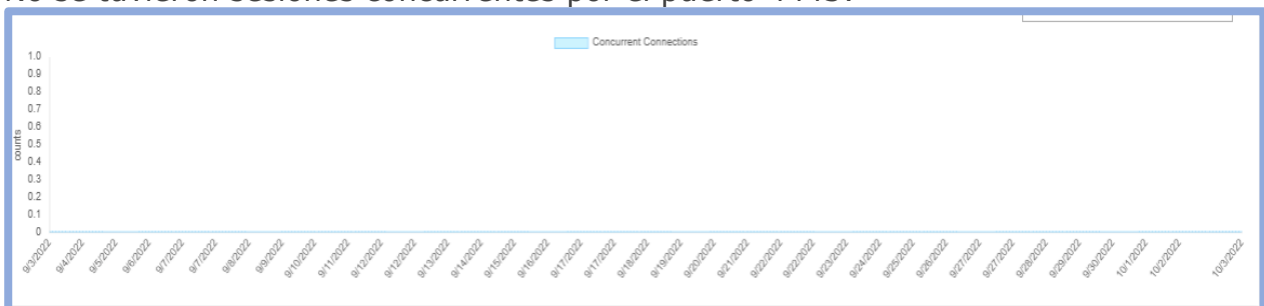

No se tuvieron sesiones concurrentes por el puerto 4444:



No se tuvieron sesiones concurrentes por el puerto 8080:

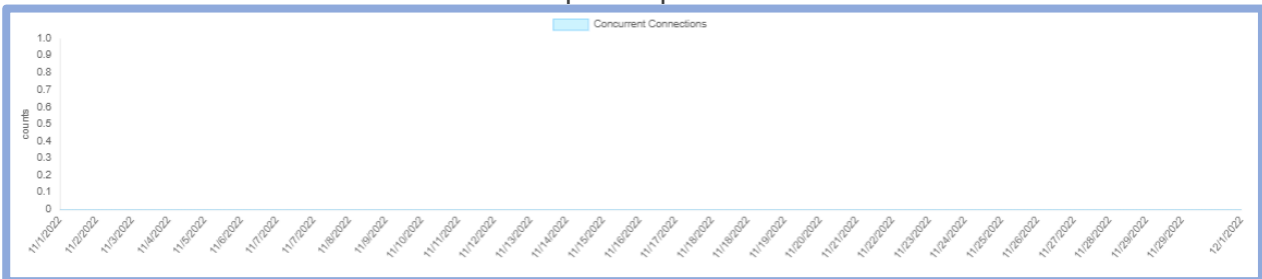

### e. Convocatoria Peritos.

Este servicio se encuentra balanceado en el FortiADC:

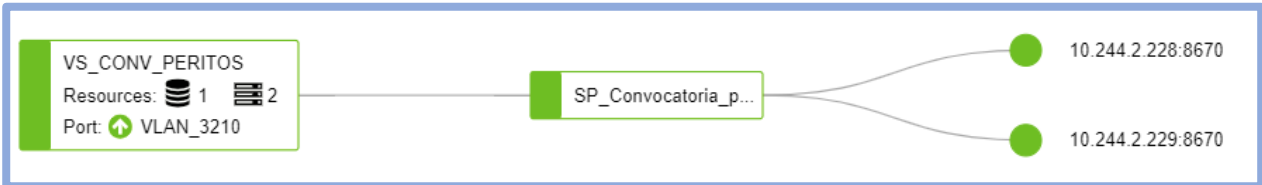

Las sesiones concurrentes son las siguientes:

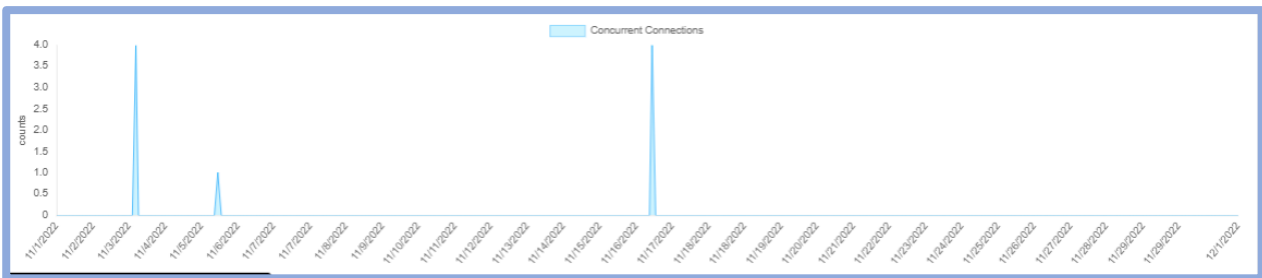



## f. Consulta De Procesos Nacional Unificada (CPNU)

A continuación, se muestra la configuración de balanceo para esta aplicación en el FortiADC:

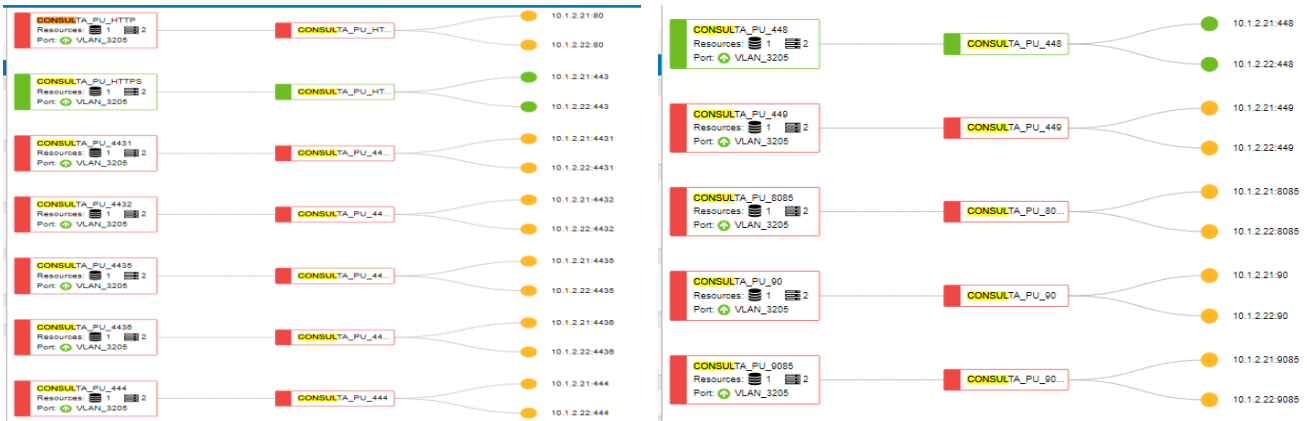

Durante Noviembre no se tuvieron sesiones concurrentes por el puerto HTTP:

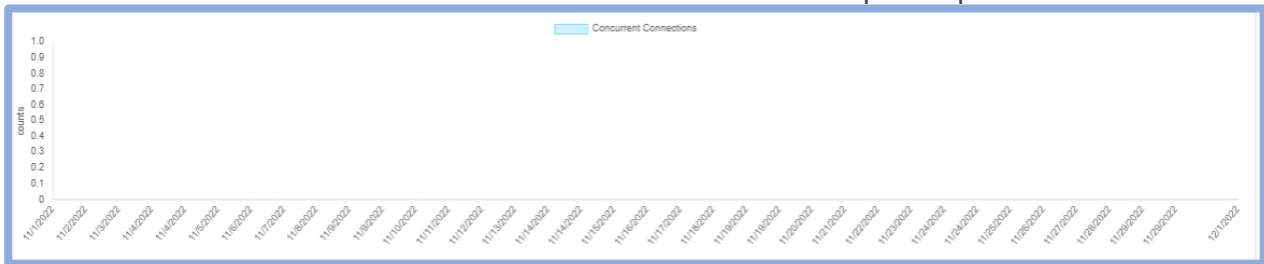

Las sesiones concurrentes por HTTPS fueron:

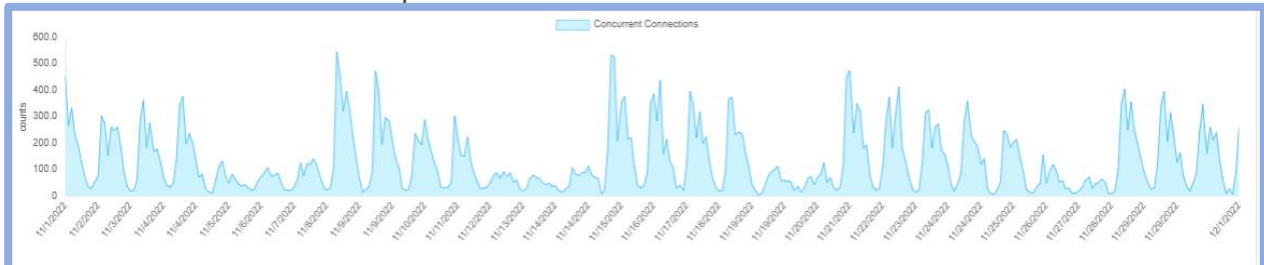

No se tuvieron sesiones concurrentes por el puerto 4431:

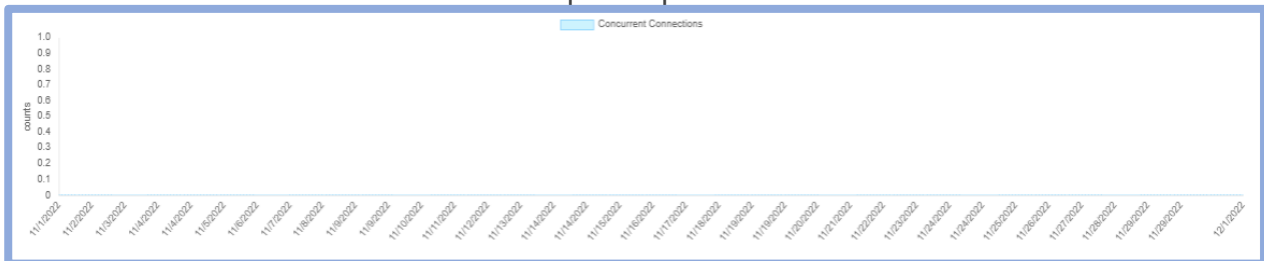

No se tuvieron sesiones concurrentes por el puerto 4432:

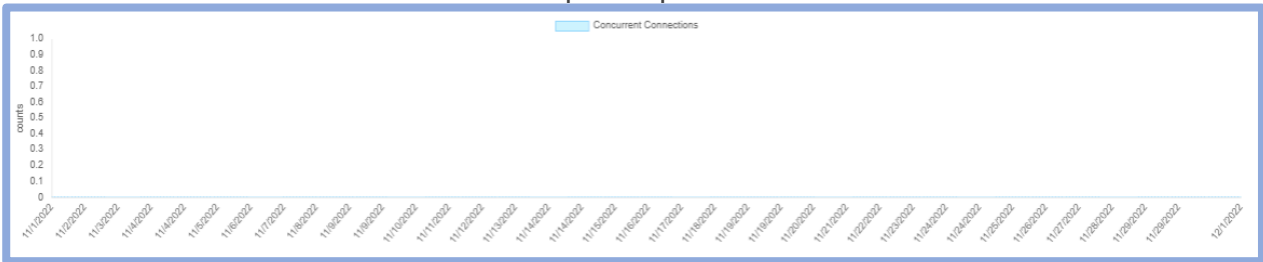

No se tuvieron sesiones concurrentes por el puerto 4435:

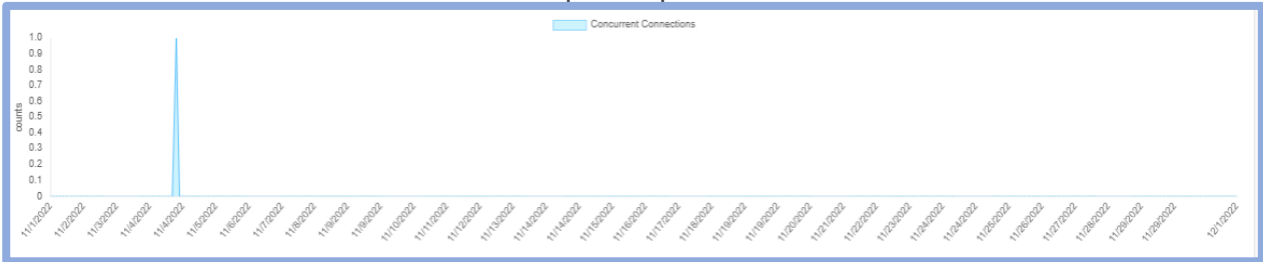

No se tuvieron sesiones concurrentes por el puerto 4436:

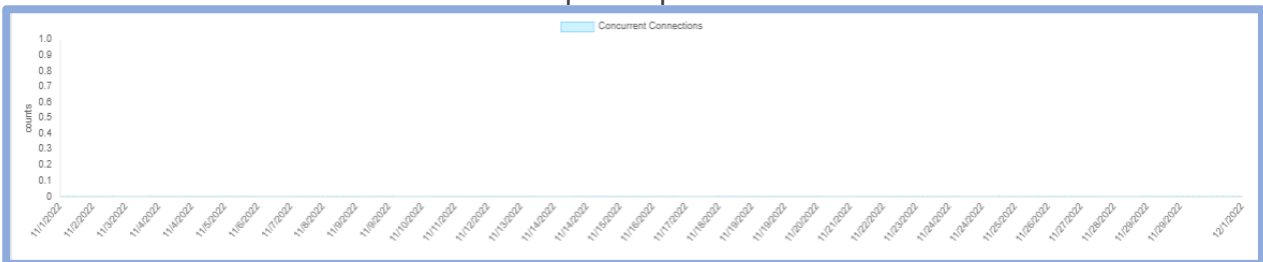

No se tuvieron sesiones concurrentes por el puerto 444:

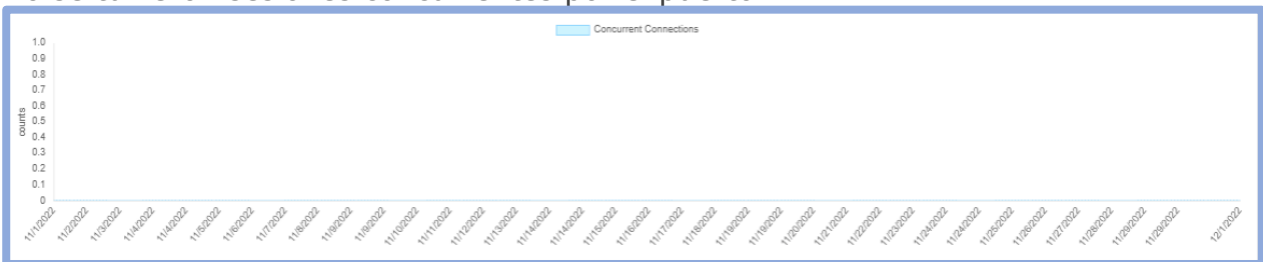

Las sesiones concurrentes por 448 fueron:

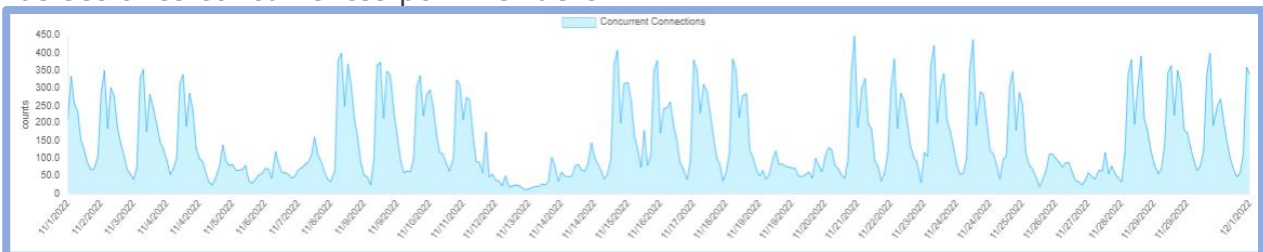

No se tuvieron sesiones concurrentes por el puerto 449:



No se tuvieron sesiones concurrentes por el puerto 8085:

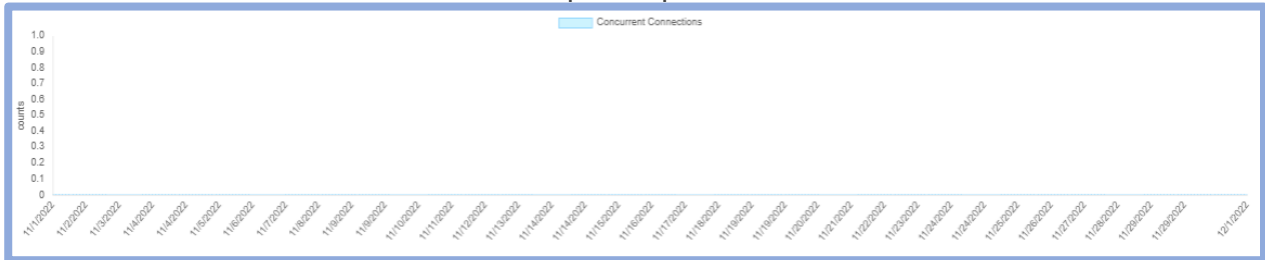

No se tuvieron sesiones concurrentes por el puerto 90:

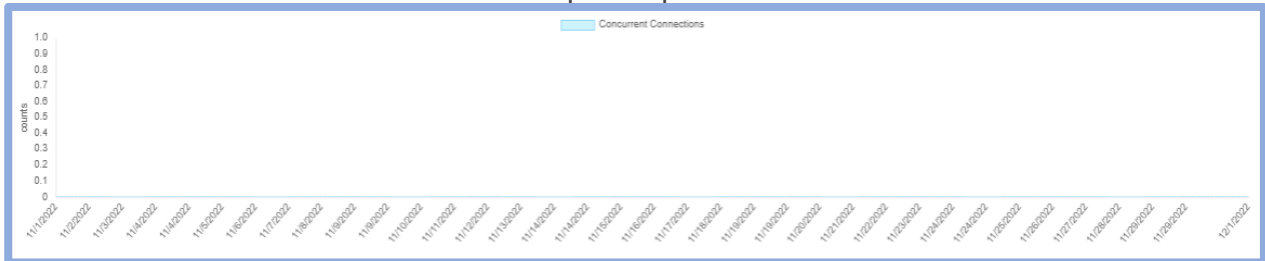

No se tuvieron sesiones concurrentes por el puerto 9085:

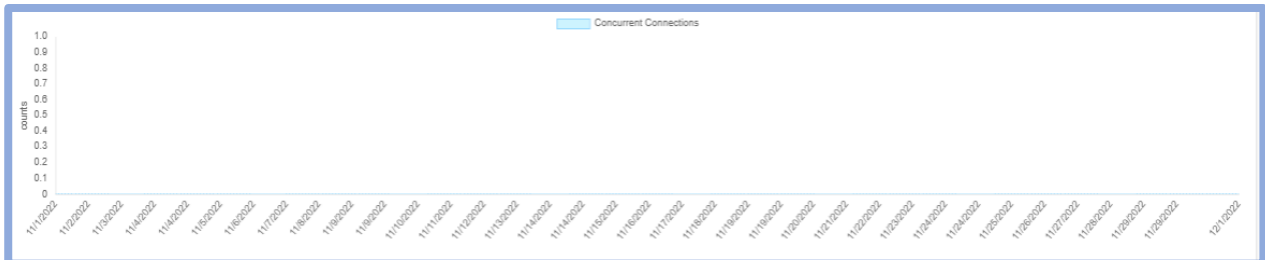

En el WAF de Torre Central las aplicaciones para CPNU se encuentran balanceadas de la siguiente manera:

- SP\_CNPU:

ID	IP/Domain	Status	Port	HTTP/2	Inherit Health Check	Server Health Check	Backup Server	SSL
1	10.1.2.21	Enable	80	Disable	Yes		Disable	Disable
2	10.1.2.22	Enable	80	Disable	Yes		Disable	Disable

- SP\_CNPU\_4431:

ID	IP/Domain	Status	Port	HTTP/2	Inherit Health Check	Server Health Check	Backup Server	SSL
1	10.1.2.21	Enable	4431	Disable	Yes		Disable	Enable
2	10.1.2.22	Enable	4431	Disable	Yes		Disable	Enable

## g. Sierju

La configuración de balanceo para esta aplicación en el balanceador FortiADC es:

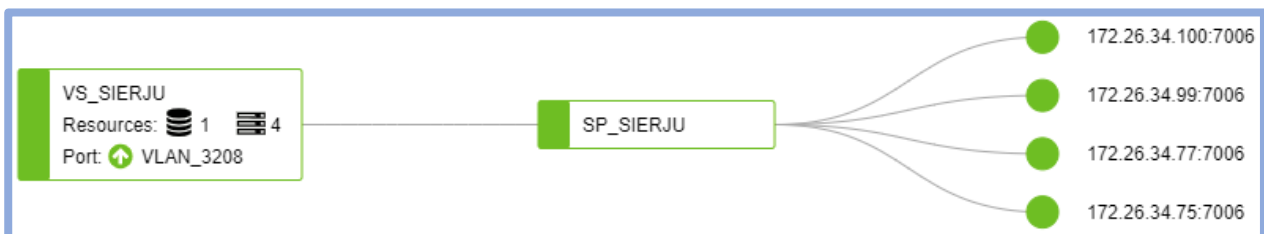

Las sesiones concurrentes para este aplicativo fueron:

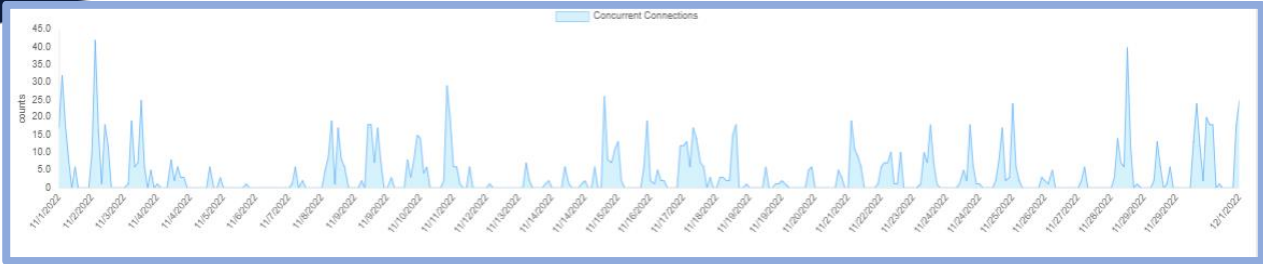

## h. Liquidador de Sentencias

Virtual server Liquidador de Sentencias balanceador FortiADC

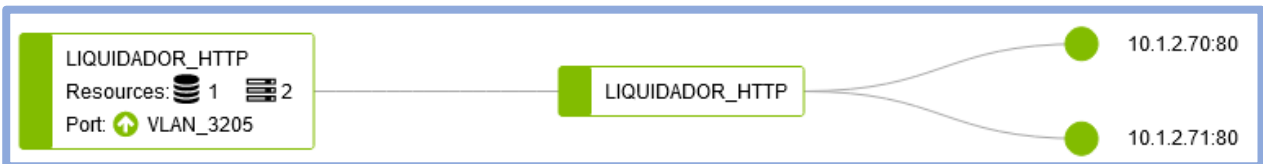

Sesiones concurrentes puerto 80.

No se observan sesiones debido a que en el WAF se realiza la redirección de las peticiones HTTP a HTTPS, por lo que no llegan al VS del balanceador

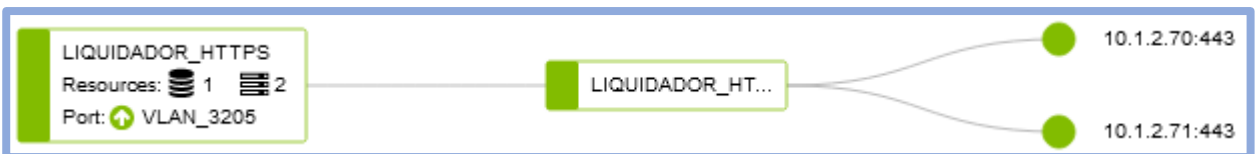
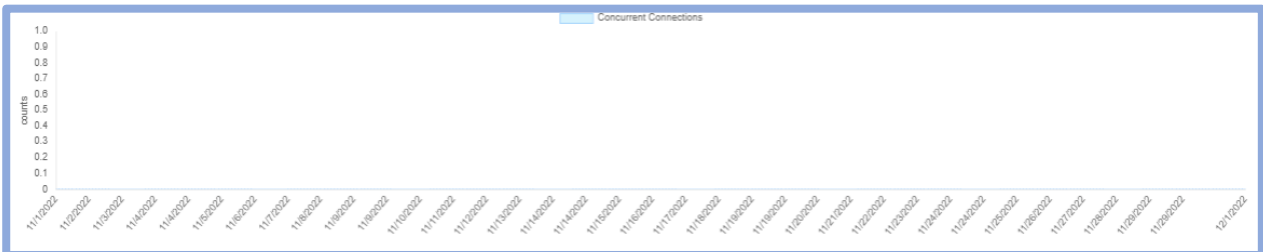

Las sesiones concurrentes por HTTPS fueron:

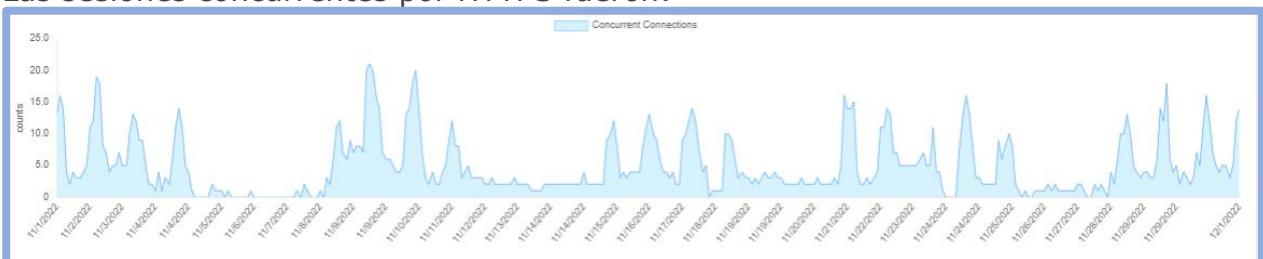

## i. Consulta Jurisprudencia

Virtual server Consulta Jurisprudencia balanceador FortiADC.

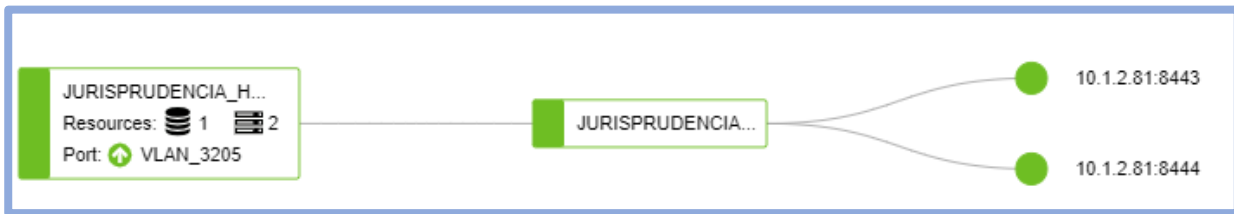

Las sesiones concurrentes para este aplicativo fueron:

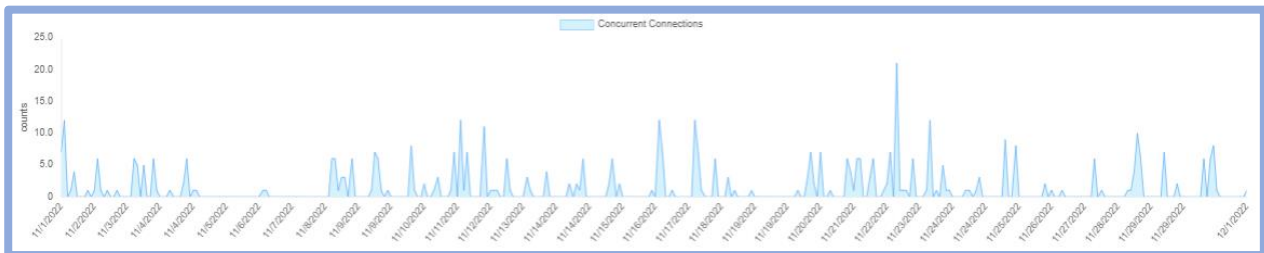

## j. API Gestión de Audiencias

Virtual server API Gestión de Audiencias balanceador FortiADC.

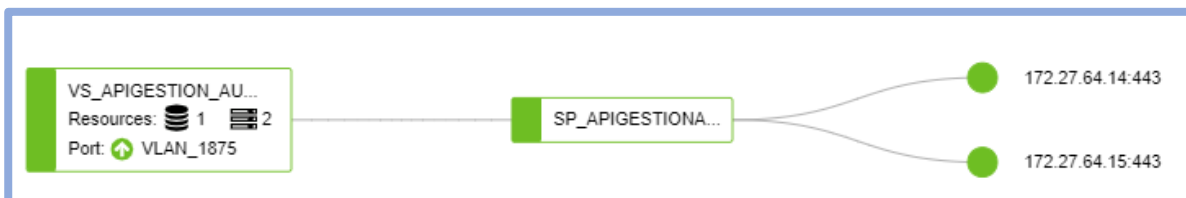



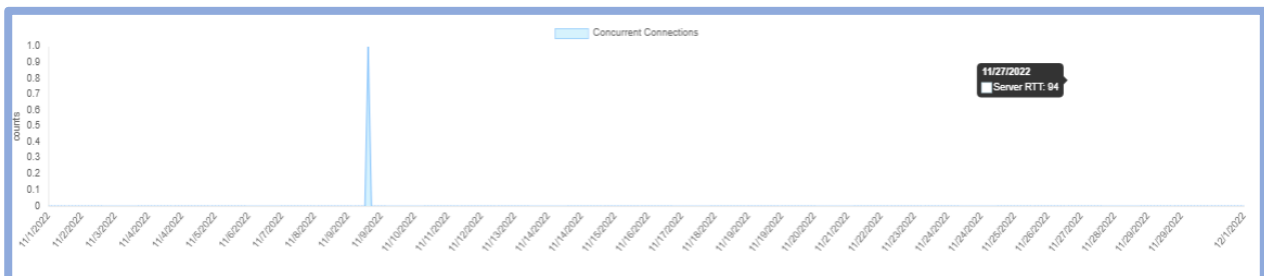





































Las sesiones concurrentes para este aplicativo fueron:



## k. Ecoíndice

Se encuentra balanceado en el WAF del CAN mediante la siguiente política:

#	HTTP Content Routing Policy	Server Pool	Default	Inherit Web Protection Profile	Web Protection Profile	Action
1	HCR_ESAVFRONT	SP_ESAVFRONT	No	Yes		   
2	HCR_ESAVINDICE	SP_ESAVINDICE	No	Yes		   
3	HCR_ESAVSSO	SP_ESAV_SSO	No	Yes		   
4	HCR_ESAVAPI	SP_ESAVAPI	No	Yes		   
5	HCR_ECOINDICE	SP_ECOINDICE	No	Yes		   
6	HCR_ECOSISTEMADIGITA...	SP_ECOSISTEMADIGITALCS	No	Yes		   
7	HCR_ECOSISTEMADIGITA...	SP_ECOSISTEMADIGITALAPICS	No	Yes		   
8	HCR_ECOSISTEMADIGITA...	SP_ECOSISTEMADIGITALSSOCS	No	Yes		   
9	HCR_APLICATIVOSCS	SP_APLICATIVOSCS	No	Yes		   
10	HCR_DEVOPSCS	SP_DEVOPSCS	No	Yes		   

El servicio es balanceado hacia los servidores 192.168.209.134, 192.168.209.135 y 192.168.209.127.

ID	IP/Domain	Status	Port	HTTP/2	Inherit Health Check
2	192.168.209.134	Enable	3000	Disable	Yes
3	192.168.209.135	Enable	3000	Disable	Yes
1	192.168.209.127	Enable	3000	Disable	Yes

## I. Portal Alterno de la Rama Judicial

Se encuentran balanceado en el FortiADC:

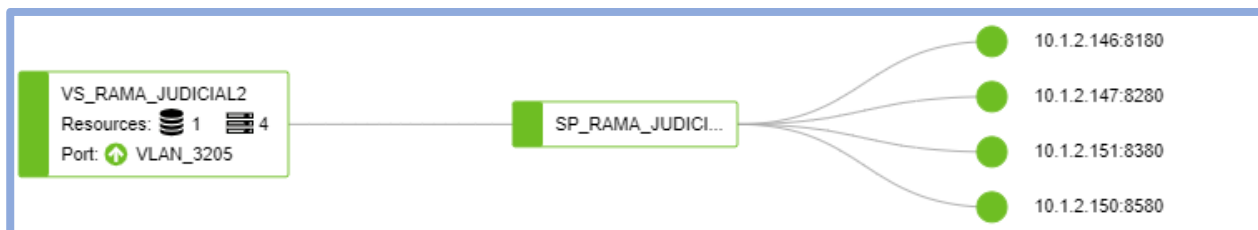

No se observan sesiones concurrentes para este portal alternativo:

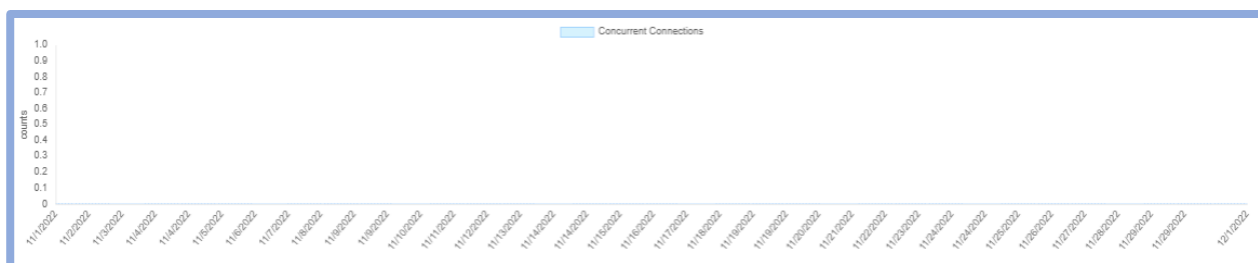

## m. Disponibilidad y performance.

Durante Noviembre se obtuvo 100% de disponibilidad en el FortiADC de Torre Central.

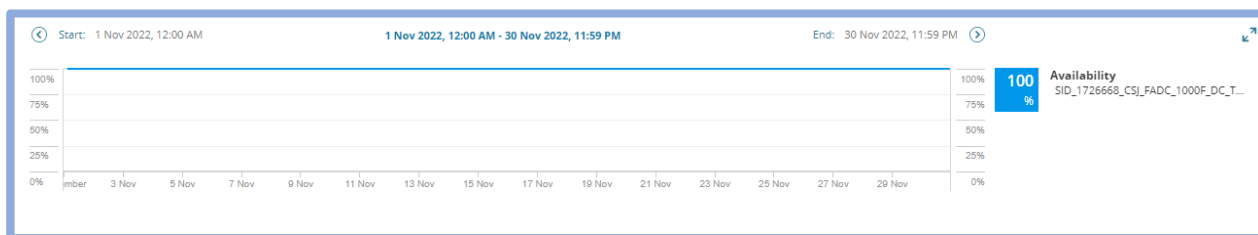

Durante el mes se observa que el consumo de CPU tiene picos del 3%, en cuanto a la memoria el valor es del 8% y el uso de disco local es del 13%.

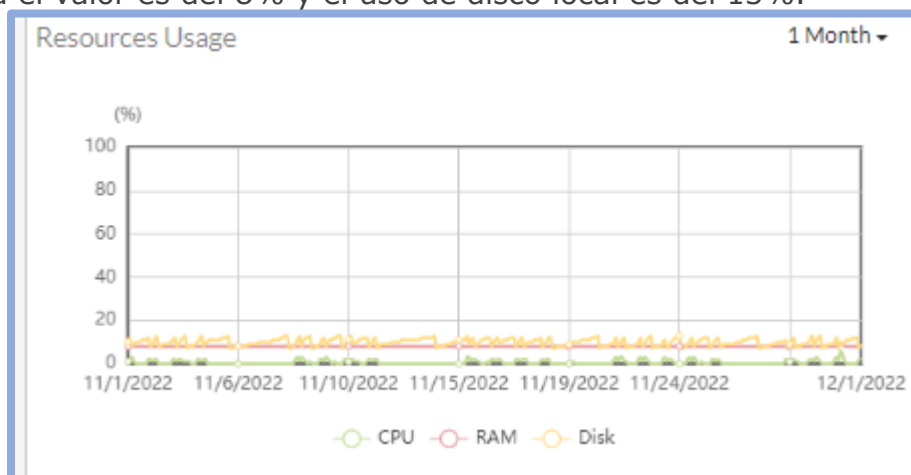



## 15. TRÁFICO WEB APPLICATION FIREWALL WAF

Para la protección de las aplicaciones web de la entidad se tienen configuradas en los Firewall de Aplicaciones Web:

Item	Solución WAF	Cantidad de políticas de servidores
1	WAF TORRE CENTRAL	121
2	WAF CAN	62

Durante noviembre se agregaron las políticas SP\_calificación\_8585 y SP\_prejurisprudencia:8080 en el WAF del CAN.

A continuación, se muestra las estadísticas para cada uno de los WAF.

### a. Web application firewall datacenter principal IFX.

Durante noviembre se obtuvo disponibilidad del 100 % para el Fortiweb de Torre Central. El día 7 de noviembre se realizó una VM en la plataforma de monitoreo que no afectaron los servicios de la rama judicial (TT614939, TT615001 y TT61529):

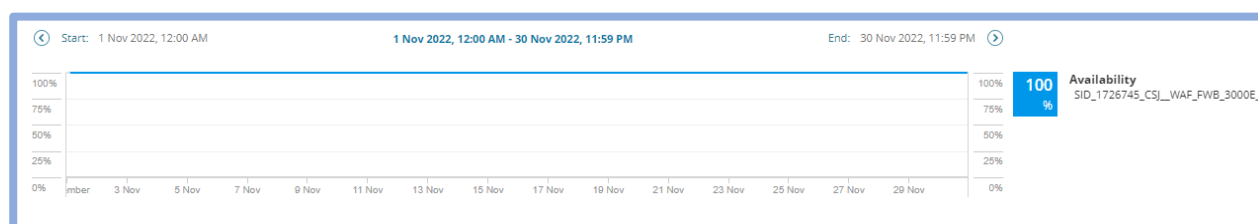

### b. Uso de políticas de los servidores en el WAF principal Torre Central.

Se observa que aproximadamente el 43.42% de las peticiones a las aplicaciones protegidas por el WAF, se realizan al portal SP\_Web\_RamaJud.

Tabla Top Traffic Policies

#	policy	totalnum	% of Total
1	SP_Web_RamaJud	93833272	43.42%
2	SP_CNPU_448	69230889	32.04%
3	TYBAjusticaXXI_1	16520390	7.64%
4	PS_CPNU_443	14130657	6.54%
5	Corte_Cons_443	7500706	3.47%
6	PS_relatoriaconsejoestado_8080	2243973	1.04%
7	SP_SIRNA_443	1844546	0.85%
8	PS_Efinomina_HTTPS	1610376	0.75%
9	PS_WEB_CONSEJO_ESTADO	1155950	0.53%
10	PS_apigestionaudiencias1	1151879	0.53%
	<b>Others</b>	<b>6881457</b>	<b>3.18%</b>
	<b>Total</b>	<b>216104095</b>	<b>100.00%</b>

### Top Traffic Policies

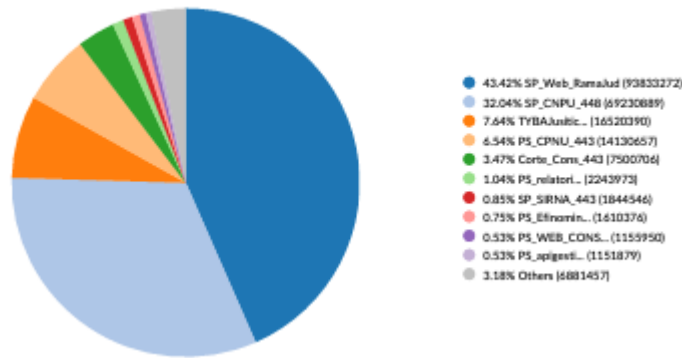

### c. Top de peticiones por IP de origen WAF principal IFX.

En el TOP de IPs de origen de las peticiones se observan 13.82.80.184, 45.61.53.141 (Estados Unidos).

### Tabla Top Traffic Sources

#	IP Origen	Peticiones	% of Total
1	13.82.80.184	3509766	1.65%
2	45.61.53.141	1783011	0.84%
3	200.122.246.10	1575748	0.74%
4	201.232.190.236	1560670	0.74%
5	200.122.246.13	1426423	0.67%
6	200.122.246.14	1359203	0.64%
7	200.122.246.4	1345004	0.63%
8	200.122.246.11	1330000	0.63%
9	200.122.246.3	1298986	0.61%
10	200.122.246.2	1294525	0.61%
	<b>Others</b>	<b>195638019</b>	<b>92.23%</b>
	<b>Total</b>	<b>212121355</b>	<b>100.00%</b>

### Top Traffic Sources

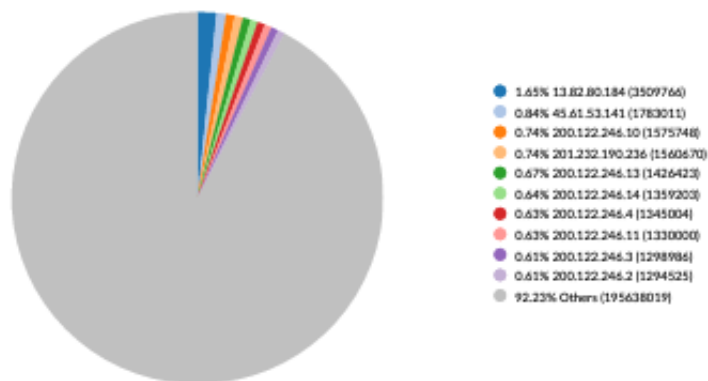

#### d. Top de peticiones por país WAF principal IFX.

Durante Noviembre, los países desde donde más se recibieron peticiones fueron Colombia y Estados Unidos, lo que es un comportamiento esperado. Se recomienda a CSJ validar un posible bloqueo geográfico para los países desde no se esperaría recibir consultas.

# País	Peticiones	% of Total
1 Colombia	134808061	62.38%
2 United States	48525337	22.45%
3 Reserved	11876984	5.50%
4 France	9466902	4.38%
5 Spain	1645151	0.76%
6 United Kingdom	1553493	0.72%
7 Portugal	1321227	0.61%
8 Norway	1272161	0.59%
9 Panama	831908	0.38%
10 Germany	624058	0.29%
<b>Others</b>	<b>4178813</b>	<b>1.93%</b>
<b>Total</b>	<b>216104095</b>	<b>100.00%</b>

#### e. Top de ataques por tipo WAF principal IFX.

A continuación, se observa que más del 90.3% de los ataques detectados son de tipo Information Disclosure, los cuales corresponden a divulgación de información del servidor, como puede ser la versión del servidor web o un código de respuesta, al ser un valor tan grande, se sugiere a CSJ contemplar la posibilidad de inhabilitar la respuesta del servidor a este tipo de detecciones.

# Categoría de Ataque	Detecciones	% of Total
1 Information Disclosure	84457951	90.30%
2 Generic Attacks(Extended)	3158444	3.38%
3 Known Exploits	2649184	2.83%
4 Crawler	1401952	1.50%
5 Unknown	699785	0.75%
6 Generic Attacks	470087	0.50%
7 SQL Injection (Extended)	221055	0.24%
8 Cross Site Scripting	129200	0.14%
9 SQL Injection	121251	0.13%
10 Cross Site Scripting (Extended)	117920	0.13%
<b>Others</b>	<b>104459</b>	<b>0.11%</b>
<b>Total</b>	<b>93531288</b>	<b>100.00%</b>

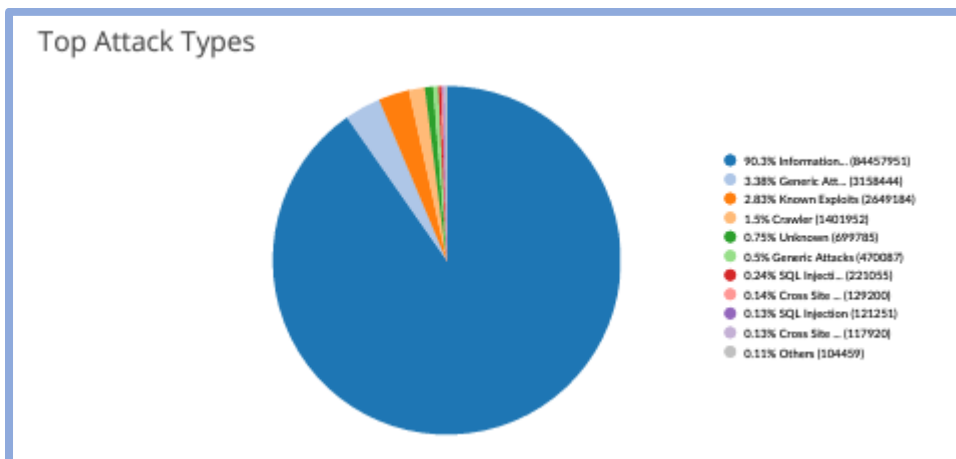

#### f. Top de ataques por política WAF principal IFX.

En la siguiente tabla se observa que sobre la aplicación TYBAJusticaXXI\_1 se ha prevenido la mayor cantidad de ataques 35,49%:

Tabla Top Attacks by Policy

#	Politica	Detecciones	% of Total
1	TYBAJusticaXXI_1	33190543	35.49%
2	Corte_Cons_443	17593337	18.81%
3	SP_SIRNA_443	6908351	7.39%
4	PS_relatoriaconsejoestado_8080	6686209	7.15%
5	PS_Efinomina_HTTPS	5886742	6.29%
6	SP_Web_Ramajud	3993130	4.27%
7	PS_apigestionaudiencias1	3941973	4.21%
8	VS_antecedentes_443	3816311	4.08%
9	SP_CNPU_448	3781806	4.04%
10	PS_IntranetRama	1447156	1.55%
	<b>Others</b>	<b>6285730</b>	<b>6.72%</b>
	<b>Total</b>	<b>93531288</b>	<b>100.00%</b>

Top Attacks by Policy

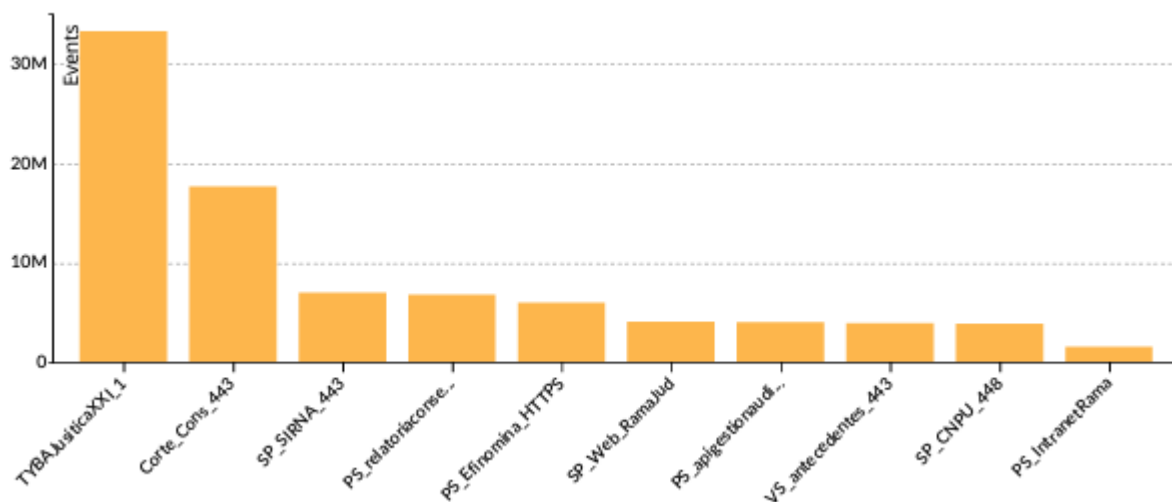

### g. Consumo de recursos WAF principal IFX.

Durante el mes se observa que el consumo de CPU del 19%, la memoria en 53% y el disco 79% de consumo, este último se debe a la gran cantidad de logs generados y almacenados en el dispositivo, actualmente el equipo cuenta con una configuración para que rescriba los logs almacenados cuando se alcanza el 79% de almacenamiento usado.

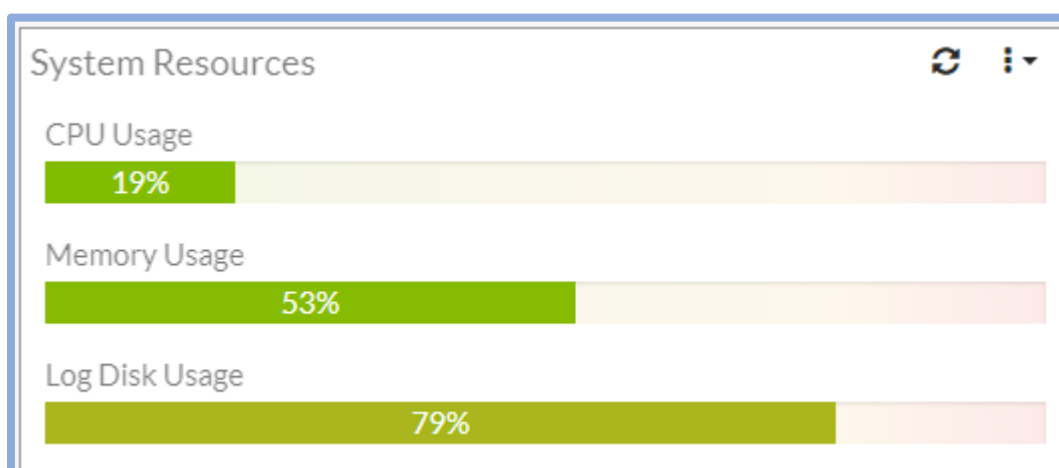

## 16. WEB APPLICATION FIREWALL DATACENTER CAN

### a. Disponibilidad WAF CAN.

Durante noviembre se obtuvo una disponibilidad del 100 % en el WAF de CAN, al igual que en el firewall del CAN, el inconveniente del día 18 de noviembre fue por el inconveniente de la caída de la MPLS por parte del proveedor CIRION

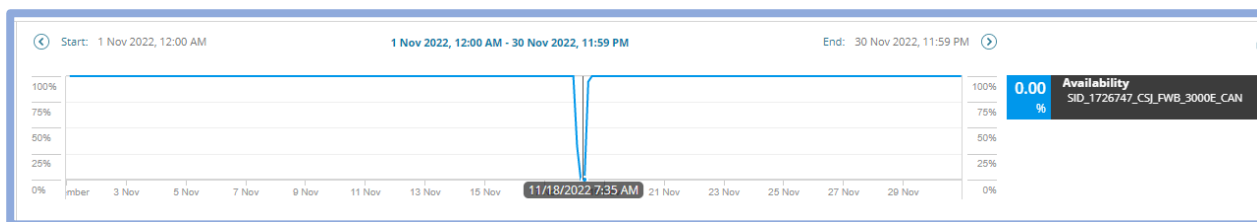

### b. Uso de políticas de servidores WAF CAN.

Se observa que aproximadamente el 86,14% de las peticiones a las aplicaciones protegidas por el WAF se realizan a la política PS\_Yo\_Elijo\_443 lo que equivale a un poco más de 181.5 millones de peticiones.

Tabla Top Traffic Policies

#	policy	totalnum	% of Total
1	PS_Yo_Elijo_443	181542858	86.14%
2	PS_CorteSup	15891992	7.54%
3	Juris_Policy	5043192	2.39%
4	PS_Sigowebcsj_443	2136674	1.01%
5	PS_APPS-CORTESUPREMA	1987091	0.94%
6	SP_Tierras_80	1424781	0.68%
7	PS_Yo_Elijo_80	1010166	0.48%
8	PS_Cobro_Coactivo	527295	0.25%
9	PS_ratiourisprudencia_80	274174	0.13%
10	PS_SIGCMA	250401	0.12%
	<b>Others</b>	<b>668352</b>	<b>0.32%</b>
	<b>Total</b>	<b>210756976</b>	<b>100.00%</b>

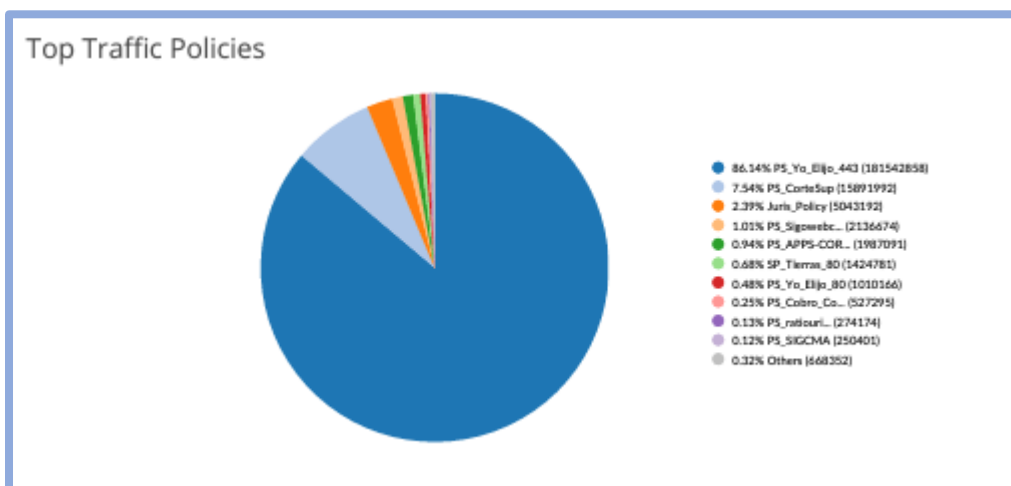

**c. Top de peticiones por IP de origen WAF CAN.**

La IP 10.101.250.4 de la red MPLS tiene la mayor cantidad de peticiones debido a las políticas de publicación con SNAT. Se debe validar con los administradores de esas aplicaciones la eliminación de este SNAT para que se muestre la IP real de los orígenes. Las siguientes IP origen pertenecen a Colombia, de acuerdo con lo esperado

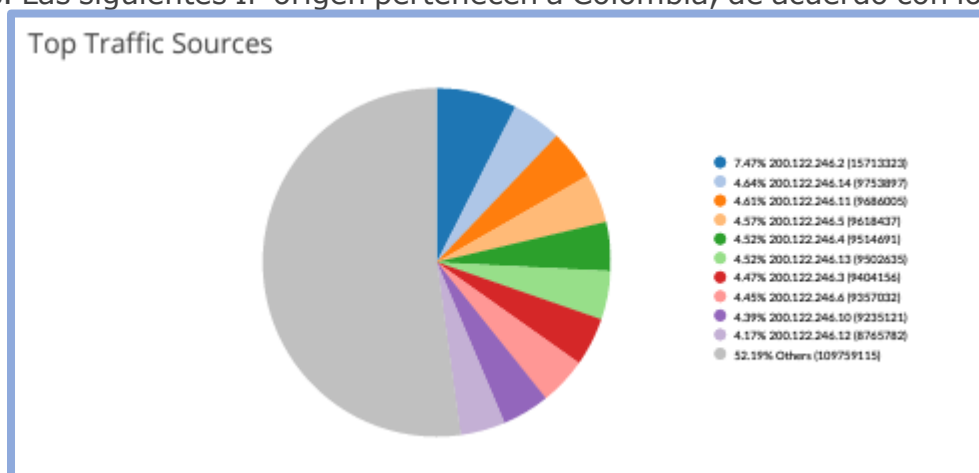

#### d. Top de peticiones por país WAF CAN.

El país desde donde se reciben más peticiones web es Colombia, a continuación, las consultas se reciben desde las redes internas (Reserved) y Estados Unidos, lo cual es el comportamiento esperado.

Tabla Top de Trafico por país de origen

#	País	Peticiones	% of Total
1	Colombia	174343068	82.72%
2	Reserved	17770132	8.43%
3	United States	14518258	6.89%
4	Spain	1482713	0.70%
5	Germany	797303	0.38%
6	Netherlands	743301	0.35%
7	Mexico	116208	0.06%
8	Peru	81923	0.04%
9	Curacao	74608	0.04%
10	Chile	70097	0.03%
	<b>Others</b>	<b>759365</b>	<b>0.36%</b>
	<b>Total</b>	<b>210756976</b>	<b>100.00%</b>

Top de Ataques por país

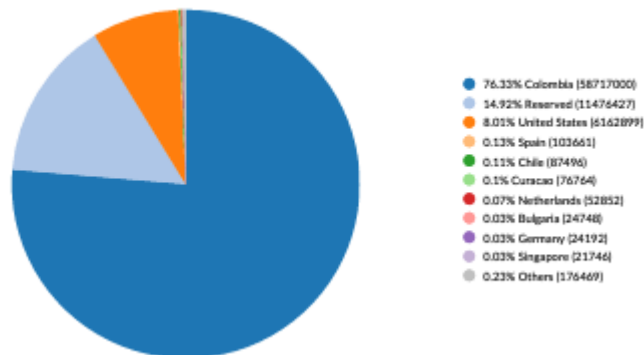

#### e. Top de ataques por tipo WAF CAN.

El 96.21% de los ataques detectados son de tipo Information Disclosure correspondientes a divulgación de información del servidor, como puede ser la versión del servidor web o un código de respuesta.

Tabla Top Attack Types

#	Categoría de Ataque	Detecciones	% of Total
1	Information Disclosure	74007998	96.21%
2	Unknown	1029866	1.34%
3	SQL Injection	730748	0.95%
4	Known Exploits	351902	0.46%
5	Generic Attacks	258148	0.34%
6	Generic Attacks(Extended)	184309	0.24%
7	SQL Injection (Extended)	177061	0.23%
8	Cross Site Scripting	97216	0.13%
9	Arithmetic Operation Based Boolean Injection	23362	0.03%
10	Spam	14909	0.02%
	<b>Others</b>	<b>48821</b>	<b>0.06%</b>
	<b>Total</b>	<b>76924340</b>	<b>100.00%</b>

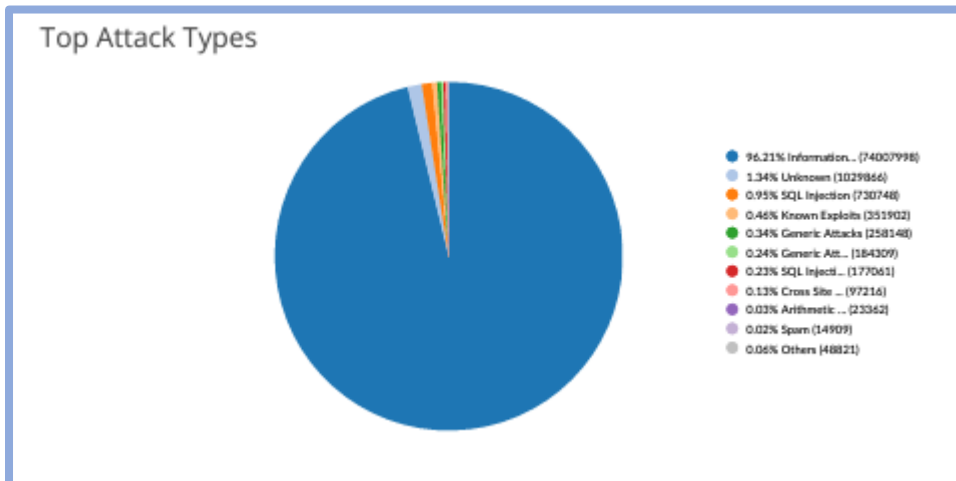

#### f. Top de ataques por política WAF CAN.

La política PS\_Yo\_Elijo\_443 es la que mayor cantidad de ataques ha detectado, 79,72% aproximadamente, esta política se encuentra en modo bloqueo y tiene las firmas activas.

Tabla Top Attacks by Policy

#	Politica	Detecciones	% of Total
1	PS_Yo_Elijo_443	61321564	79.72%
2	PS_Sigowebsj_443	7066922	9.19%
3	PS_APPS-CORTESUPREMA	2990263	3.89%
4	PS_Cobro_Coactivo	1786073	2.32%
5	PS_CorteSup	1229728	1.60%
6	PS_ratiourisprudencia_80	661894	0.86%
7	PS_SIGCMA	527256	0.69%
8	Juris_Policy	414964	0.54%
9	PS_CONVOCATORIA	199632	0.26%
10	PS_Sigobius_Web	153962	0.20%
	<b>Others</b>	<b>572082</b>	<b>0.74%</b>
	<b>Total</b>	<b>76924340</b>	<b>100.00%</b>



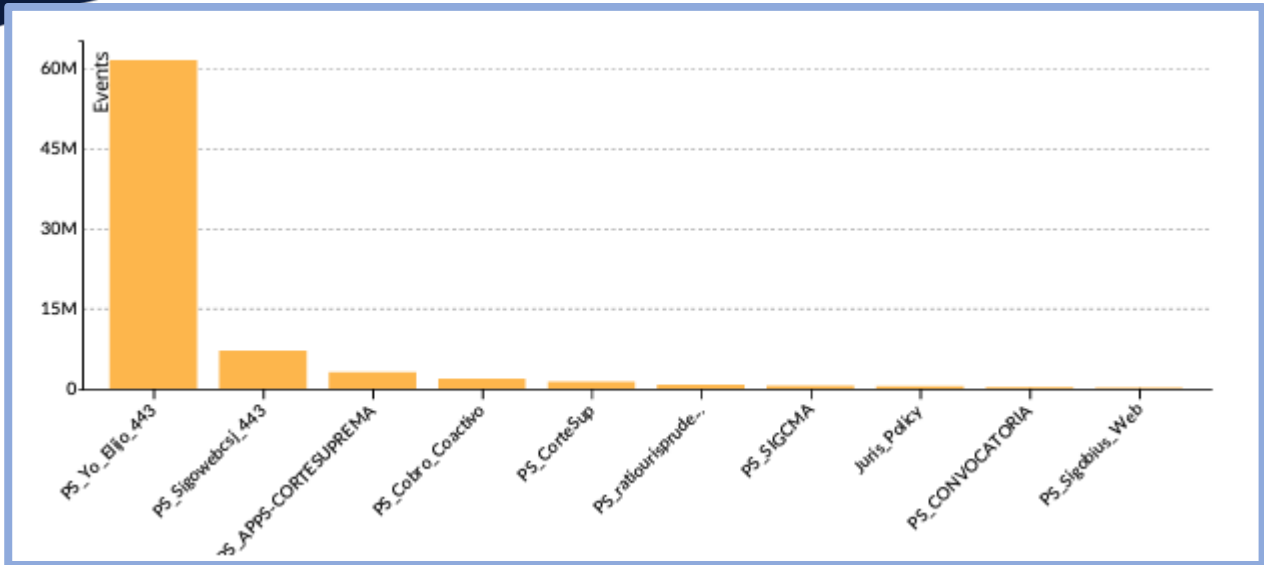

### g. Consumo de recursos WAF CAN.

Durante el mes se observa consumo de CPU de 11%, memoria de 31% y disco en un 79%.

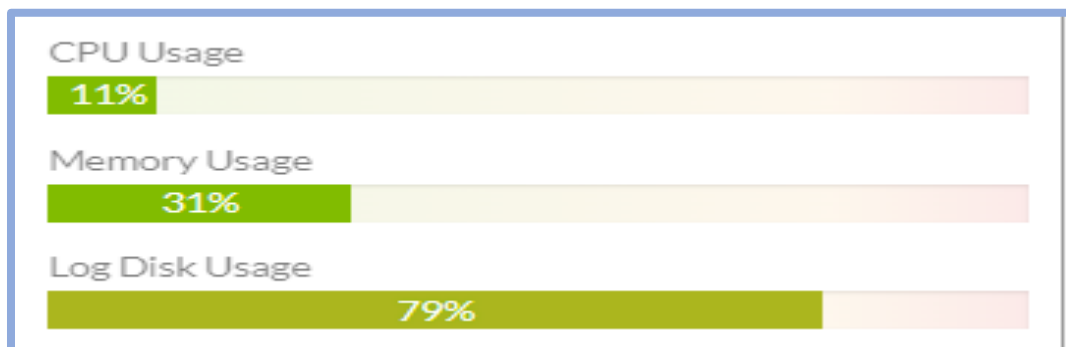

### h. Certificado wildcard Rama Judicial \*.ramajudicial.gov.co

Este certificado tiene vigencia hasta el 23 de abril de 2023, como se puede observar en la siguiente imagen:

Identidad del sitio web	
Sitio web:	www.ramajudicial.gov.co
Propietario:	Este sitio web no proporciona información sobre su dueño.
Verificado por:	DigiCert Inc
Expira el:	domingo, 23 de abril de 2023

Este certificado se encuentra instalado en los siguientes dispositivos para cifrar el tráfico hacia las aplicaciones.

N°	Descripción	Hostname	Ubicación	Versión Firmware
1	<b>FortiGate-4400F HA</b>	FTG_CSJ_DC_TC_MASTER	DC IFX	v6.4.9
		FTG_CSJ_DC_TC_SLAVE	DC IFX	v6.4.9
2	<b>FORTI FADC</b>	FADC_CSJ_TC_MASTER	DC IFX	v6.1.3
		FADC_CSJ_TC_SLAVE	DC IFX	v6.1.3
3	<b>FortiGate 3960E HA</b>	FGT__CSJ_PALACIO_M	PALACIO	V7.2.2
		FGT_3960E_CSJ_PALACIO_S	PALACIO	V7.2.2
4	<b>FortiWeb 3000E HA</b>	WAF_TORRRE_CENTRAL_MASTER	DC IFX	V7.0.3
		WAF_TORRRE_CENTRAL_SLAVE	DC IFX	V7.0.3
6	<b>FortiWeb 3000E</b>	WAF_CAN	DC CAN	V7.0.3

## 17. DISPONIBILIDAD SEGURIDAD GLOBAL DEL MES DE NOVIEMBRE

DISPONIBILIDAD GLOBAL	NUMERO DE TICKETS POR IMPUTABILIDAD	
	RESPONSABILIDAD IFX (NUMERO TICKETS)	RESPONSABILIDAD CLIENTE (NUMERO TICKETS)
100,00%	0	2

MES	DISPONIBILIDAD (%)
Noviembre	100%

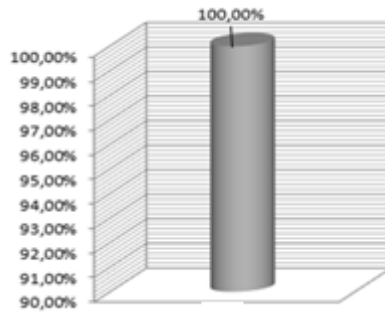

### a. Solicitudes e Incidentes Seguridad Reportadas En El Mes de a Noviembre Anexo

Se adjunta documento "Anexo CSJ-Consolidado casos Noviembre\_2022.xlsx", con los casos presentados y cerrados durante Noviembre.

## 18. RECOMENDACIONES

Depurar las políticas y objetos que no se estén usando en los dispositivos de seguridad. Esta depuración se debe realizar en conjunto con los ingenieros del CSJ para determinar si estos objetos y políticas no se van a volver a utilizar.

- Revisar los hosts como más peticiones bloqueadas para descartar que tengan instalado algún software intentando hacer conexiones a sitios con Botnet, C&C u otros destinos maliciosos.
- Coordinar con los administradores de las aplicaciones web que se encuentran protegidas por el WAF unas reuniones de trabajo para validar los perfiles de protección aplicados y determinar si es necesario un nuevo afinamiento de estos.
- Depurar las políticas del FortiADC que no registraron tráfico durante el mes ya que posiblemente no están utilizando. Esta depuración se debe realizar en conjunto con los ingenieros del CSJ para determinar si estos objetos y políticas no se van a volver a utilizar.

## 15 INCIDENTES Y SOLICITUDES

El detalle total de las solicitudes e incidentes se presenta en el anexo "CSJ-Consolidado casos Noviembre 2022.xlsx" ver la hoja "RAMA JUDICIAL" en la hoja "GRAFICAS" En el mes de Noviembre 2022 se da inicio a la OC 91610.

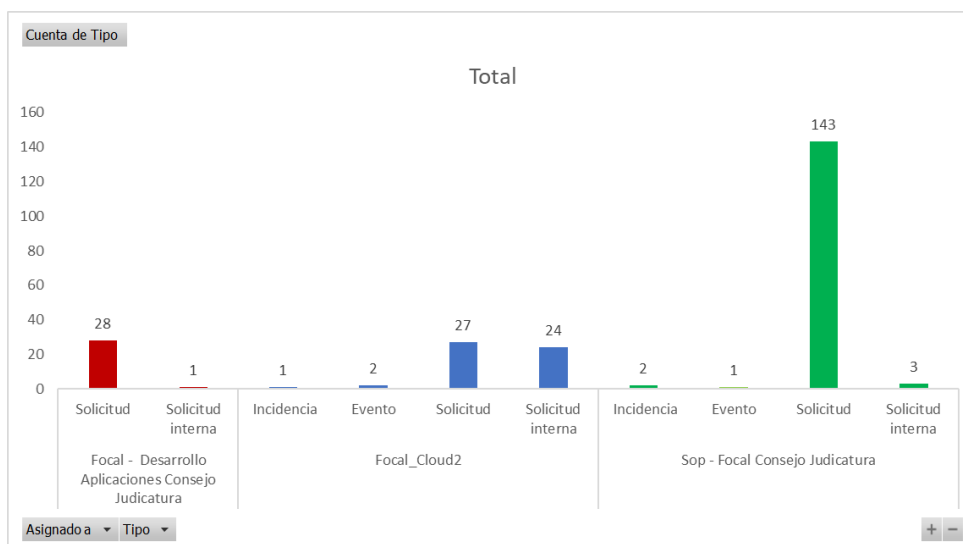

**-CERTIFICACIÓN DE CUMPLIMIENTO DEL PAGO DE APORTES AL SISTEMA DE  
SEGURIDAD SOCIAL INTEGRAL Y PARAFISCALES Y DE CUMPLIMIENTO DEL  
SISTEMA DE GESTIÓN DE SEGURIDAD Y SALUD EN EL TRABAJO – SG SST  
(Ley 789 de 2002 y Decreto 052 de 2017)**

Yo, Erika Katherinne Murcia Villamil, identificada con C.C. No. 1.053.334.458 en mi calidad de Revisor Fiscal, de la empresa IFX Networks Colombia S.A.S. con NIT. 830.058.677-7 (en adelante "la empresa") informo que la empresa ha cumplido por el periodo de cotización de (6) meses comprendidos entre el 1 de junio de 2022 y el 30 de noviembre de 2022 con los pagos al sistema de seguridad social en salud, pensiones y riesgos laborales y con los aportes parafiscales correspondientes a todos sus empleados vinculados por contrato de trabajo, por lo que informo que se encuentra a PAZ Y SALVO con las Empresas Promotoras de Salud -EPS-, Fondos de Pensiones, Administradoras de Riesgos Profesionales -ARL-, Caja de Compensación Familiar, Instituto Colombiano de Bienestar Familiar -ICBF- y Servicio Nacional de Aprendizaje -SENA-.

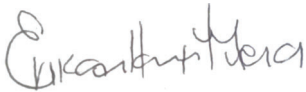

---

Erika Katherinne Villamil Murcia

Revisor Fiscal

Tarjeta Profesional No. 213574-T

(Ver informe especial del Revisor Fiscal adjunto de fecha 5 de diciembre de 2022)

Yo Luis Gabriel Castellanos Marín identificado con CC. No. 79.907.358, como Representante Legal Suplente, certifico que la empresa se encuentra implementando de manera progresiva, paulatina y sistemática a partir del 1º de junio de 2017 las fases del Sistema de Gestión de Seguridad y Salud en el Trabajo – SG SST, en cumplimiento a lo establecido en el artículo 2.2.4.2.37 del Decreto 052 de 2017.



---

Firma

Identificación CC. No. 79.907.358

En calidad de Representante Legal Suplente



## Informe del Revisor Fiscal

A la Administración de IFX Networks Colombia S. A. S.

5 de diciembre de 2022

En mi calidad de Revisor Fiscal de IFX Networks Colombia S. A. S., identificada con NIT. 830.058.677-7, he efectuado los procedimientos de revisión que se detallan a continuación con el propósito de verificar el pago efectuado por la Compañía por concepto de aportes a los sistemas de salud, pensiones y riesgos laborales y a las cajas de compensación familiar, Instituto Colombiano de Bienestar Familiar (ICBF) y Servicio Nacional de Aprendizaje (SENA), durante el mes de noviembre de 2022. El pago de dichos aportes es responsabilidad de la Administración de la Compañía como parte de su gestión. Mi responsabilidad, de acuerdo con lo establecido en la reglamentación colombiana, es emitir un informe sobre el cumplimiento de tales obligaciones.

Los procedimientos de revisión realizados fueron los siguientes:

1. Indagación con el personal del área responsable, en relación con los procedimientos utilizados para la identificación y pago de los aportes a los sistemas de salud, pensiones y riesgos laborales y a las cajas de compensación familiar, Instituto Colombiano de Bienestar Familiar (ICBF) y Servicio Nacional de Aprendizaje (SENA).
2. Obtención del listado de liquidación de aportes a los sistemas de salud, pensiones y riesgos laborales y a las cajas de compensación familiar, Instituto Colombiano de Bienestar Familiar (ICBF) y Servicio Nacional de Aprendizaje (SENA), preparado por la Compañía para el mes de noviembre de 2022.
3. Comparación del listado obtenido según se menciona en el numeral anterior, con los documentos soporte de los respectivos pagos efectuados por la Compañía.

Con base en el resultado de los procedimientos enumerados anteriormente, informo que, durante el mes de noviembre de 2022, la Compañía efectuó el pago de los aportes de sus empleados a los sistemas de salud, pensiones y riesgos laborales y a las cajas de compensación familiar, Instituto Colombiano de Bienestar Familiar (ICBF) y Servicio Nacional de Aprendizaje (SENA).



**A la Administración de IFX Networks Colombia S. A. S.**

5 de diciembre de 2022

Este informe se expide por solicitud de la Administración de la Compañía, para ser entregado dentro de sus procesos de licitación y legalización de contratos con terceros, y no debe ser utilizado para propósitos diferentes, ni distribuido a otros terceros.

A handwritten signature in black ink, appearing to read 'Erika Katherine Villamil Murcia'.

Erika Katherine Villamil Murcia  
Revisor Fiscal  
Tarjeta Profesional No. 213574-T  
(Ver anexo adjunto)



## Informe del Revisor Fiscal

A la Administración de IFX Networks Colombia S. A. S.

5 de diciembre de 2022

En mi calidad de Revisor Fiscal de IFX Networks Colombia S. A. S., identificada con NIT. 830.058.677-7, he efectuado los procedimientos de revisión que se detallan a continuación con el propósito de verificar el pago efectuado por la Compañía por concepto de aportes a los sistemas de salud, pensiones y riesgos laborales y a las cajas de compensación familiar, Instituto Colombiano de Bienestar Familiar (ICBF) y Servicio Nacional de Aprendizaje (SENA), durante el semestre comprendido entre el mes de junio de 2022 y el mes de noviembre de 2022. El pago de dichos aportes es responsabilidad de la Administración de la Compañía como parte de su gestión. Mi responsabilidad, de acuerdo con lo establecido en la reglamentación colombiana, es emitir un informe sobre el cumplimiento de tales obligaciones.

Los procedimientos de revisión realizados fueron los siguientes:

1. Indagación con el personal del área responsable, en relación con los procedimientos utilizados para la identificación y pago de los aportes a los sistemas de salud, pensiones y riesgos laborales y a las cajas de compensación familiar, Instituto Colombiano de Bienestar Familiar (ICBF) y Servicio Nacional de Aprendizaje (SENA).
2. Obtención del listado de liquidación de aportes a los sistemas de salud, pensiones y riesgos laborales y a las cajas de compensación familiar, Instituto Colombiano de Bienestar Familiar (ICBF) y Servicio Nacional de Aprendizaje (SENA), preparado por la Compañía para el semestre comprendido entre el mes de junio de 2022 y el mes de noviembre de 2022.
3. Comparación del listado obtenido según se menciona en el numeral anterior, con los documentos soporte de los respectivos pagos efectuados por la Compañía.

Con base en el resultado de los procedimientos enumerados anteriormente, informo que, durante el semestre comprendido entre el mes de junio de 2022 y el mes de noviembre de 2022, la Compañía efectuó el pago de los aportes de sus empleados a los sistemas de salud, pensiones y riesgos laborales y a las cajas de compensación familiar, Instituto Colombiano de Bienestar Familiar (ICBF) y Servicio Nacional de Aprendizaje (SENA).





**A la Administración de IFX Networks Colombia S. A. S.**

5 de diciembre de 2022

Este informe se expide por solicitud de la Administración de la Compañía, para ser entregado dentro de sus procesos de licitación y legalización de contratos con terceros, y no debe ser utilizado para propósitos diferentes, ni distribuido a otros terceros.

A handwritten signature in black ink, appearing to read 'Erika Katherine Villamil Murcia'.

Erika Katherine Villamil Murcia  
Revisor Fiscal  
Tarjeta Profesional No. 213574-T  
(Ver anexo adjunto)

**Información básica de la planilla**

**Empresa:** IFX NETWORKS COLOMBIA S.A.S  
**Tipo Planilla:** E  
**Sucursal o Dependencia:** PRINCIPAL  
**Número de Radicación:** 63731775  
**Fecha de vencimiento:** 02/12/2022  
**Fecha de Pago:** 02/12/2022

**NIT:** 830058677  
**Periodo liquidación Pensiones:** noviembre 2022  
**Periodo liquidación Salud:** diciembre 2022  
**Total a pagar:** \$481,379,100  
**Total de empleados:** 345  
**Número de Administradoras:** 26

**Detalles del pago**

**Razón social recaudo:** Compensar OI  
**Descripción:** MiPlanilla.com Pago Proteccion Social  
**Banco:** BANCO DE BOGOTA  
**Estado de la transacción:** Transacción aprobada

**Nit recaudo:** 9998600669427  
**Medio de Pago:** Pago Electronico por PSE  
**Número Autorización:** 1790232233

Código	NIT	Administradoras	Num. Afiliados	*Número de incapacidad por riesgos laborales	Valor descontado en incapacidad y/o licencia	Total Pagado
14-11	890903790	ARL SURA	345		\$0	\$19,987,800
230201	800229739	Proteccion (ING + Proteccion)	67		\$0	\$54,342,100
230301	800224808	Porvenir	96		\$0	\$65,571,600
230901	800253055	FONDO DE PENSIONES OBLIGATORIAS SKANDIA	8		\$0	\$8,054,300
231001	800227940	Colfondos	93		\$0	\$74,727,000
25-14	900336004	Administradora Colombiana de Pensiones -	65		\$0	\$65,785,900
CCF03	890900842	Comfenalco Antioquia Caja de Compensacion Fliar	5		\$0	\$1,265,900
CCF07	890101994	Comfamiliar del Atlantico Caja de Compensacion	8		\$0	\$1,038,000
CCF16	891080005	Comfacor Caja de Compensacion Fliar	1		\$0	\$97,100
CCF24	860066942	Compensar Caja de Compensacion Fliar	307		\$0	\$58,322,100
CCF40	890201578	Comfenalco Santander Caja de Compensacion	3		\$0	\$491,400
CCF44	891480000	Comfamiliar Risaralda Caja de Compensacion Fliar	2		\$0	\$689,000
CCF57	890303208	Comfamiliar Andi Comfandi Caja de	6		\$0	\$1,371,100
EPS001	830113831	ALIANSA LUD EPS S.A.	16		\$0	\$5,450,000
EPS002	800130907	Salud Total EPS	25		\$0	\$5,265,200
EPS005	800251440	Sanitas EPS	108		\$0	\$41,333,700
EPS008	860066942	Compensar EPS	77		\$0	\$22,180,300

<b>Código</b>	<b>NIT</b>	<b>Administradoras</b>	<b>Num. Afiliados</b>	<b>*Número de incapacidad por riesgos laborales</b>	<b>Valor descontado en incapacidad y/o licencia</b>	<b>Total Pagado</b>
EPS010	800088702	EPS Sura	54		\$0	\$19,506,500
EPS017	830003564	Famisanar EPS Cafam Colsubsidio	44		\$0	\$8,133,600
EPS018	805001157	Servicio Occidental de Salud S.A. S.O.S EPS	1		\$0	\$1,031,300
EPS037	900156264	Nueva Promotora de Salud - Nueva EPS	17		\$0	\$3,238,200
EPS041	900156264	NUEVA E.P.S. S.A. MOV	1		\$0	\$45,600
EPS042	900226715	EPS COOSALUD	1		\$0	\$132,000
EPSC34	900298372	Recaudo SGP Capital Salud	1		\$0	\$125,000
PAICBF	899999239	ICBF Instituto Colombiano de Bienestar Familiar	47		\$0	\$13,916,400
PASENA	899999034	SENA	47		\$0	\$9,278,000
						\$481,379,100

**\*Si descontó incapacidades o notas crédito debe informar a la administradora correspondiente los descuentos.**

UNIDAD  
ADMINISTRATIVA  
ESPECIAL

**JUNTA CENTRAL  
DE CONTADORES**



Certificado No:

18066A18BEAE2072

**LA REPUBLICA DE COLOMBIA  
MINISTERIO DE COMERCIO, INDUSTRIA Y TURISMO  
UNIDAD ADMINISTRATIVA ESPECIAL  
JUNTA CENTRAL DE CONTADORES**

**CERTIFICA A:  
QUIEN INTERESE**

Que el contador público **ERIKA KATHERINNE VILLAMIL MURCIA** identificado con CÉDULA DE CIUDADANÍA No 1053334458 de CHIQUINQUIRA (BOYACÁ) Y Tarjeta Profesional No 213574-T SI tiene vigente su inscripción en la Junta Central de Contadores y desde la fecha de Inscripción.

**NO REGISTRA ANTECEDENTES DISCIPLINARIOS** \*\*\*\*\*  
\*\*\*\*\*  
\*\*\*\*\*

Dado en BOGOTA a los 30 días del mes de Septiembre de 2022 con vigencia de (3) Meses, contados a partir de la fecha de su expedición.

**DIRECTOR GENERAL**

ESTE CERTIFICADO DIGITAL TIENE PLENA VALIDEZ DE CONFORMIDAD CON LO ESTABLECIDO EN EL ARTICULO 2 DE LA LEY 527 DE 1999, DECRETO UNICO REGLAMENTARIO 1074 DE 2015 Y ARTICULO 6 PARAGRAFO 3 DE LA LEY 962 DEL 2005

Para confirmar los datos y veracidad de este certificado, lo puede consultar en la página web [www.jcc.gov.co](http://www.jcc.gov.co) digitando el número del certificado

JUNTA CENTRAL DE CONTADORES  
TARJETA PROFESIONAL  
DE CONTADOR PUBLICO

213574-T

ERIKA KATHERINNE  
VILLAMIL MURCIA  
C.C. 1053334458

RESOLUCION INSCRIPCION 12  
UNIVERSIDAD DE LA SALLE



FECHA 29/01/2016

DIRECTOR GENERAL

OSCAR EDUARDO FUENTES PEÑA

226755

*Entendimiento.*

219146  
Esta tarjeta es el único documento que lo acredita como  
CONTADOR PUBLICO de acuerdo con lo establecido en  
la ley 43 de 1990.

Agradecemos a quien encuentre esta tarjeta comunicarse  
al PBX: 644 44 50 o devolverla a la UAE - Junta Central de  
Contadores a la calle 96 No. 9A - 21 Bogotá D.C.



REPUBLICA DE COLOMBIA  
IDENTIFICACIÓN PERSONAL  
CEDULA DE CIUDADANIA

NUMERO **1.053.334.458**

**VILLAMIL MURCIA**

APELLIDOS

**ERIKA KATHERINNE**

NOMBRES



FIRMA



FECHA DE NACIMIENTO **27-NOV-1989**

**CHIQUEQUIRA**  
(BOYACA)

LUGAR DE NACIMIENTO

**1.68**  
ESTATURA

**A+**  
G.S. RH

**F**  
SEXO

**17-MAR-2008 CHIQUEQUIRA**

FECHA Y LUGAR DE EXPEDICION



REGISTRADOR NACIONAL  
CARLOS ARIEL SÁNCHEZ TORRES

INDICE DERECHO

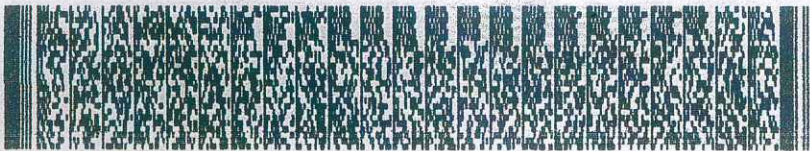

A-0706700-00587032-F-1053334458-20140609

0038978380A 1

7272907080